



INSTRUKCJA
OBSŁUGI
ELZAB MERA

Spis treści

1. Wprowadzenie	3
2. Zawartość opakowania	3
3. Opis ogólny	4
3.1. Budowa	4
3.2. Rozmieszczenie i oznaczenia części i zespołów	4
3.3. Sposób identyfikacji akcesoriów i dodatkowych materiałów eksploatacyjnych	5
4. Wymagania instalacyjne	5
4.1. Miejsce	5
4.2. Warunki klimatyczne otoczenia	5
4.3. Zasilanie	5
5. Podłączenie drukarki do komputera	6
5.1 Podłączenie przez USB	6
5.2 Podłączenie przez RS232	6
6. Podłączenie szuflady na pieniądze	7
7. Opis wskaźników i przycisków na klawiaturze drukarki	7
8. Włączanie i wyłączanie drukarki	8
9. Obsługa drukarki z klawiatury lokalnej	9
9.1. Obsługa drukarki z klawiatury lokalnej w trybie PRACA Z KOMPUTEREM	9
9.2. Obsługa drukarki z klawiatury lokalnej w trybie lokalnym	10
9.2.1. RAPORTY	12
9.2.1.1. RAPORT FISKALNY DOBOWY	12
9.2.1.2. RAPORT FINANSOWY PODATKOWY	13
9.2.1.3. RAPORTY OKRESOWE	14
9.2.1.3.1. RAPORTY OKRESOWE SZCZEGÓŁOWE	15
9.2.1.3.2. RAPORTY OKRESOWE SKRÓCONE	20
9.2.1.4. RAPORT STANU MODUŁU	24
9.2.1.5. RAPORT TOWARÓW ZABLOKOWANYCH	24
9.2.2. FUNKCJE SERWISOWE	24
9.2.2.1. SPRAWDZENIE STANU MODUŁU	24
9.2.2.2. TESTY PODZESPOŁÓW	24
9.2.2.3. NASTĘPNY PRZEGLĄD	24
9.2.2.4. RAPORT ROZLICZENIOWY	25

9.2.2.5. RAPORT OPISÓW STAŁYCH	25
9.2.3. USTAWIENIA	25
9.2.3.1. SZYBKOŚĆ TRANSMISJI	25
9.2.3.2. WYDRUK JEDNOLINIOWY	25
9.2.3.3. ZERA NIEZNACZĄCE	25
9.2.3.4. DODATKOWE LINIE	26
9.2.3.5. CZAS WYŁĄCZENIA	26
9.2.3.6. PODŚWIETLENIE WYŚWIETLACZA	26
9.2.3.7. KONTRAST WYŚWIETLACZA	26
9.2.3.8. SPOSÓB WYŚWIETLANIA	26
9.2.3.9. GŁOŚNOŚĆ DŹWIĘKÓW	26
10. Obsługa mechanizmów drukujących	27
10.1. Wymiana papieru	27
10.2. Autotest	29
11. Konserwacja i przeprowadzanie okresowych przeglądów	29
11.1. Konserwacja mechanizmu drukującego	29
12. Wykaz materiałów eksploatacyjnych	30
13. Przechowywanie i transport	30
14. Plombowanie drukarki	30
15. Zmiana waluty ewidencyjnej	31
DODATEK A	33
Specyfikacja techniczna drukarki	33
DODATEK B	34
Specyfikacja złącz interfejsu	34
DODATEK C	35
Kody błędów powodujących unieważnienie paragonu	35
DODATEK D	36
Komunikaty wyświetlane na wyświetlaczu klienta	36



To urządzenie zostało oznakowane znakiem CE, co oznacza, że pomyślnie przeszło proces oceny zgodności z obowiązującymi wymogami dyrektyw Unii Europejskiej. Szczegółowy wykaz dyrektyw oraz norm którym podlega, zawiera Deklaracja Zgodności, której kopia dostępna jest na stronie www.elzab.com.pl

1. Wprowadzenie

Drukarka ELZAB **Mera** jest przeznaczona do systemów, w których do prowadzenia sprzedaży wykorzystywane są komputery wyposażone w interfejs RS232 (COM) lub USB. Zastosowanie drukarki i komputera z programem sprzedaży powoduje wypełnienie wymogu stosowania kasy fiskalnej.

Drukarka posiada następujące cechy:

- łatwość podłączenia do komputera z interfejsem RS232 lub USB,
- możliwość podłączenia szuflady na pieniądze,
- pojemność bazy towarowej ok. 200 tys. nazw towarów.

Do drukarki dołączona jest płyta CD-ROM zawierająca:

- PROGRAM UŻYTKOWNIKA w wersji Windows wraz z opisem funkcji programu;
- Sterowniki do portu USB (tworzące wirtualny port szeregowy) do systemów operacyjnych Windows 98/98SE/ME/2000/2003 Server/XP/Vista/XP 64-bit/XP Embedded/CE.NET 4.2 i 5.0, MAC OS 8/9, OS-X, Linux (od wersji 2.4);
- Kody i sekwencje sterujące drukarki opisane w dokumencie „INSTRUKCJA PROGRAMISTY DO DRUKAREK ELZAB **Mera** i **Omega**” oraz biblioteki ułatwiające tworzenie programów sprzedaży.

Powyższe programy i dokumenty znajdują się również na stronie www.elzab.com.pl

2. Zawartość opakowania

Kompletne opakowanie zawiera:

1. Drukarkę ELZAB **Mera** (rolka kopii znajduje się pod pokrywą drukarki);
2. Zasilacz sieciowy z instrukcją obsługi;
3. 2 rolki papieru termicznego;
4. Kabel RS232;
5. Instrukcję obsługi drukarki;
6. Książkę Kasy Rejestrującej;
7. Płytę CD ROM;
8. Karty zgłoszenia kasy do Urzędu Skarbowego.

Przed rozpoczęciem eksploatacji należy zapoznać się z instrukcją obsługi.

3. Opis ogólny

3.1. Budowa

Drukarka jest urządzeniem o zwartej budowie zawierającej mechanizmy drukujące, pakiety elektroniki i akumulator. Złącza zewnętrzne znajdują się od spodu drukarki. Podstawa i pokrywa wykonane są z tworzywa sztucznego. W pokrywie znajduje się wyświetlacz klienta o regulowanym położeniu i kącie ustawienia. Dostęp do wnętrza uzyskujemy przez zdjęcie pokrywy drukarki.

Drukarka ma następujące elementy dostępne dla użytkownika:

- drukarkę oryginału i drukarkę kopii ze zwijaczem papieru (pod pokrywą drukarki),
- klawiaturę lokalną obsługi ze wskaźnikami świetlnymi,
- złącza interfejsów (w podstawie),
- wyświetlacz klienta o regulowanym położeniu.

3.2. Rozmieszczenie i oznaczenia części i zespołów

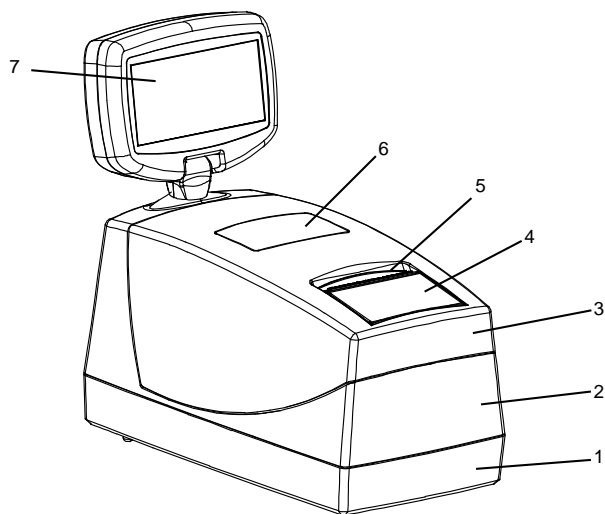

Rys. 1. Widok z przodu

- | | |
|---|--|
| 1. Podstawa drukarki | 5. Szczelina wyjścia papieru (oryginału) |
| 2. Pokrywa | 6. Okienko podglądu kopii |
| 3. Pokrywa drukarki | 7. Wyświetlacz klienta |
| 4. Klawiatura lokalnej obsługi drukarki | |

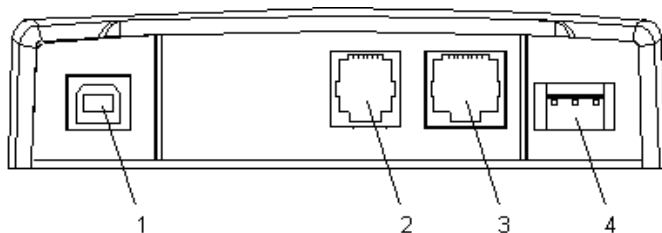

Rys. 2. Widok złączy drukarki.

- | | |
|--|---|
| 1. Złącze interfejsu USB do komputera PC | 3. Złącze interfejsu RS232 do komputera PC |
| 2. Złącze szuflady na pieniądze typu RJ | 4. Złącze zasilania do podłączenia zasilacza sieciowego |

3.3. Sposób identyfikacji akcesoriów i dodatkowych materiałów eksploatacyjnych

Do kasy można dołączać szereg dodatkowych urządzeń i akcesoriów służących do rozbudowy i integracji systemu kasowego. Wszystkie te wyroby, jak również materiały eksploatacyjne są dostępne poprzez sieć handlową ELZAB S.A. Do jednoznacznej identyfikacji służy tzw. **numer rysunku**.

W treści niniejszej instrukcji przywołuje się tylko początkowe znaki tego numeru (zwane kodem) wystarczające do identyfikacji typu, np. Kabel szuflady typ RJ posiada numer rysunku: **SK010000**, w instrukcji podajemy tylko **kod: SK01**. Pozostała część numeru służy do dokładnego oznaczenia odmiany lub koloru i nie jest podawana w instrukcji.

4. Wymagania instalacyjne

4.1. Miejsce

Drukarka może pracować w pomieszczeniach oraz na zewnątrz pod warunkiem osłonięcia przed deszczem i nadmiernym nasłonecznieniem. Należy unikać miejsc narażonych na znaczne wahania temperatury, duże zapylenie, wibracje i uderzenia. Nie należy instalować urządzenia w pomieszczeniach ze znaczną agresywnością korozyjną środowiska oraz w pomieszczeniach, gdzie występuje kondensacja pary wodnej.

4.2. Warunki klimatyczne otoczenia

Temperatura	5°C ÷ 40° C
Wilgotność (bez kondensacji)	40% ÷ 80%

4.3. Zasilanie

Drukarka zasilana jest z zewnętrznego zasilacza sieciowego, posiada także wewnętrzny akumulator. Przy wyłączonej drukarce, obecność zasilania z zasilacza jest sygnalizowana wolnym pulsowaniem wskaźnika  (ładowany jest akumulator wewnętrzny). W przypadku zaniku zasilania sieciowego drukarka samoczynnie przechodzi

na zasilanie z akumulatora, co sygnalizowane jest szybkim pulsowaniem wskaźnika . W pełni naładowany akumulator pozwala na 2 godziny pracy drukarki, przy częstotliwości wystawiania 1 paragonu z trzema pozycjami sprzedaży na minutę. W przypadku, gdy drukarka zasilana jest z zasilacza sieciowego akumulator jest doładowywany niezależnie czy sama drukarka jest włączona lub nie. Pełna regeneracja akumulatora po jego głębokim rozładowaniu następuje po 8 godzinach ładowania.

Akumulator nie powinien być wykorzystywany do pracy cyklicznej (co oznacza kolejno następujące po sobie okresy pracy przy zasilaniu z akumulatora i okresy ładowania akumulatora), a jedynie do pracy awaryjnej przy zaniku napięcia w sieci. Wymagania dla sieciowego zasilania elektrycznego:

Napięcie znamionowe	230V
Częstotliwość	50 Hz
Pobór mocy	max 50W

Zasilacz sieciowy nie posiada wyłącznika. Wyłączenie zasilacza realizowane może być przez wyłączenie napięcia w gniazdku sieciowym wyłącznikiem dwubiegunowym. Stosowanie wyłącznika jednobiegunowego może powodować samoczynne włączenie drukarki. Zaleca się stosowanie przedłużacza z “listwą wielogniazdową” z wyłącznikiem, do której podłączone powinny być zasilacz sieciowy drukarki i komputer współpracujący z drukarką.

5. Podłączenie drukarki do komputera

UWAGA: *Przed przystąpieniem do połączenia drukarki z komputerem należy wyłączyć zasilanie obu urządzeń.*

5.1 Podłączenie przez USB

Przed podłączeniem drukarki do komputera za pomocą złącza USB należy zainstalować sterownik USB z dołączonej płyty CD ROM. Następnie należy połączyć kablem USB AB (nie jest dołączony do wyposażenia drukarki) złącza USB w drukarce i USB w komputerze. Po podłączeniu kabla USB, złącze RS232 w drukarce zostanie wyłączone. Zaleca się stosowanie kabla o długości 2m, bez dodatkowych przedłużaczy.

5.2 Podłączenie przez RS232

Podłączenie drukarki do komputera za pomocą złącza RS232 polega na połączeniu kablem RS232 (z wyposażenia drukarki) złącza RS232 w drukarce i COM w komputerze. Złącza są zabezpieczone przed samoczynnym wypadnięciem za pomocą zatrzasków. Kabel USB w takim przypadku powinien być odłączony.

6. Podłączenie szuflady na pieniądze

Drukarka posiada możliwość podłączenia szuflady z rodziny ELZAB Gamma z kablem typu RJ. Szuflady te produkowane są w różnych rozmiarach (szerokość i głębokość) co pozwala na wybranie szuflady stosownie do potrzeb. Stan zamknięcia szuflady Gamma (zamknięta lub otwarta) może być kontrolowany przez komputerowy program sprzedaży co poprawia bezpieczeństwo stanowiska sprzedaży.

Tabela z wymiarami szuflad i standardową konfiguracją wkładów:

Kody/symbole szuflad Gamma	A11	A12	A21	A22	B11	B12	B21	B22	C11	C12	C21	C22
ilość pojemników na banknoty	3	6	3	6	4	8	4	8	5	10	5	10
ilość rzędów na monety	1		2		1		2		1		2	
ilość przedziałów na monety	4		8		4		8		5		10	
głębokość (w mm)	355		431		355		431		355		431	
szerokość (w mm)	327				407				487			
wysokość (w mm)	124											

Wszystkie typy szuflad łączy się z drukarką kablem typu RJ (kod: SK01). Instalacja szuflady na pieniądze ogranicza się do wetknięcia wtyku kabla szuflady do złącza w drukarce (rys.2).

7. Opis wskaźników i przycisków na klawiaturze drukarki

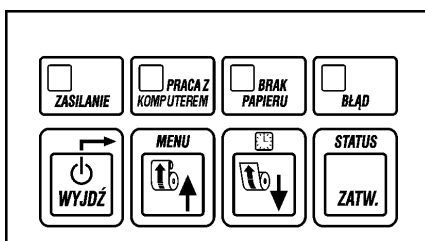

Rys. 3. Klawiatura lokalnej obsługi

I. Wskaźniki świetlne:



- Ciągłe świecenie oznacza stan włączenia drukarki i ładowanie akumulatora z zasilacza sieciowego.

Wolne pulsowanie (1 raz/sek.) oznacza stan wyłączenia drukarki i ładowanie akumulatora z zasilacza sieciowego.

Szybkie pulsowanie (ok. 3 razy/sek.) oznacza pracę na wewnętrznym akumulatorze oraz brak jego ładowania z zasilacza sieciowego.



- Świecenie ciągle oznacza gotowość drukarki do pracy z komputerem.



- Świecenie ciągle oznacza brak papieru lub podniesioną głowicę w co najmniej jednej z drukarek.



- Świecenie ciągle oznacza wystąpienie błędu wymagającego interwencji serwisu.

II. Przyciski:



- Służy do załączenia i wyłączenia drukarki.
W trybie lokalnym służy do opuszczenia pozycji w menu.
W trybie *PRACA Z KOMPUTEREM* przy naciśnięciu z innymi klawiszami, służy do zmiany trybu pracy lub wywołania funkcji wyświetlenia zegara i sprawdzenia statusu drukarki.

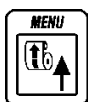

- Służy do wysuwania papieru rolki kopii.
W trybie lokalnym służy do poruszania się w górę po menu drukarki lub wybrania odpowiedzi TAK. Podczas edycji wartości cyfrowych służy do zwiększenia bieżącej cyfry.



- Służy do wysuwania papieru rolki oryginału.
W trybie lokalnym służy do poruszania się w dół po menu drukarki lub wybrania odpowiedzi NIE. Podczas edycji wartości cyfrowych służy do zmniejszenia bieżącej cyfry.



- W trybie lokalnym służy do akceptacji i inicjacji wybranej pozycji menu drukarki lub potwierdzenia wyboru. Podczas edycji wartości cyfrowych służy do zatwierdzenia bieżącej cyfry.

8. Włączanie i wyłączanie drukarki

WŁĄCZANIE drukarki

Drukarkę włączyć można na dwa sposoby:

1. przez krótkie naciśnięcie przycisku  (patrz rys. 3);
2. poprzez włączenie napięcia sieciowego zasilaczowi sieciowemu.

WYŁĄCZANIE drukarki



Drukarkę wyłączyć można na trzy sposoby:

1. przez naciśnięcie i przytrzymanie przez 2 sekundy przycisku  (patrz rys. 3).

2. samoczynnie po ustawionym czasie 1-30 minut od wyłączenia napięcia zasilania zasilacza sieciowego (warunkiem jest brak transmisji danych do drukarki);
3. zdalnie z programu komputera;



9. Obsługa drukarki z klawiatury lokalnej

Drukarka posiada możliwość pracy w dwóch trybach:

1. komunikacji z komputerem (wskaźnik  jest zaświecony);
2. braku komunikacji z komputerem (inaczej tryb lokalny, wskaźnik  nie jest zaświecony).



Wystawianie paragonów i drukowanie wydruków z danymi z komputera jest możliwe tylko w trybie komunikacji z komputerem.

9.1. Obsługa drukarki z klawiatury lokalnej w trybie PRACA Z KOMPUTEREM

Po włączeniu drukarki najpierw zapali się wskaźnik świetlny  a następnie wskaźnik . Szybkie pulsowanie wskaźnika  świadczy o braku napięcia z zasilacza sieciowego.

W trybie pracy komunikacji z komputerem za pomocą klawiatury drukarki można wykonać następujące zadania:



1 - włączenie funkcji wyświetlania zegara.

Nacisnąć należy klawisz  i przytrzymując go nacisnąć klawisz . Na wyświetlaczu klienta będzie wyświetlana bieżąca data i czas.

2007.02.19
10:36:41
Imieniny: Arnolda
Józefa, Konrada

W celu wyłączenia wyświetlania czasu należy nacisnąć dowolny klawisz.

2 - sprawdzenie stanu drukarki.

Naciśnięcie klawisza , przytrzymanie go i naciśnięcie klawisza  spowoduje sprawdzenie czy można wystawić paragon. Jeśli drukarka znajduje się w nieprawidłowym stanie to wyświetlony zostanie jeden z komunikatów z tabeli w dodatku D. Jeżeli paragon może być wystawiony pojawi się komunikat:

**MOŻNA ROZPOCZAĆ
WYSTAWIANIE PARAGONU**

3 - wznowienie przerwanej drukowania.

Wykonanie tej funkcji uzyskujemy przez naciśnięcie klawisza .

9.2. Obsługa drukarki z klawiatury lokalnej w trybie lokalnym

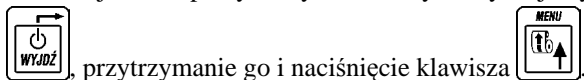

Przejdźcie do pracy w trybie lokalnym uzyskujemy poprzez naciśnięcie klawisza



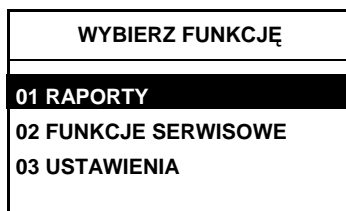

Po naciśnięciu tych klawiszy wskaźnik  na klawiaturze powinien zgasnąć a na wyświetlaczu pojawić się menu wyboru:



Następnie drukarka samoczynnie zaznaczy nazwę pierwszej funkcji.



Klawiszami  i  wybiera się funkcję lub menu ustawiając na niej



wyświetloną w negacji linię. Naciskając klawisz  przechodzi się do wykonania

wybranej funkcji lub do menu niższego poziomu. Klawiszem  opuszcza się funkcję lub menu niższego poziomu.

W niektórych funkcjach drukarka zada pytanie o potwierdzenie, np.

**BRAK NOWYCH SPRZEDAŻY
WYKONAĆ RAPORT ? N**

Jeżeli chcemy odpowiedzieć TAK, należy nacisnąć  a następnie .

Jeżeli chcemy odpowiedzieć NIE, należy nacisnąć  a następnie .

Tryb lokalny umożliwia wykonanie następujących funkcji:

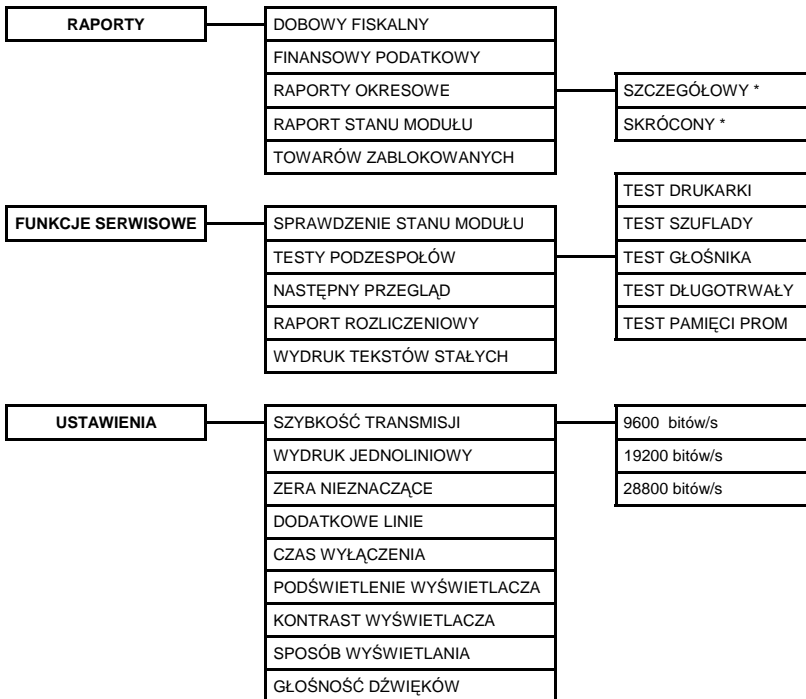

Wyjście z trybu lokalnego uzyskuje się przez naciśnięcie klawisza .

* - raporty okresowe szczegółowy i skrócony mogą być wydrukowane jako:
MIESIĘCZNY; WEDŁUG DAT; WEDŁUG NUMERÓW; ZA MIESIĄC
POPRZEDNI.

9.2.1. RAPORTY

9.2.1.1. RAPORT FISKALNY DOBOWY

Na raporcie fiskalnym dobowym drukowane są:

- aktualne stawki podatku,
- wartość sprzedaży netto (bez podatku) dla każdej ze zdefiniowanych stawek,
- wartości podatku dla stawek, oprócz stawki zwolnionej i stawki zerowej,
- łączna kwota podatku,
- łączna kwota sprzedaży brutto
- ilość i łączna kwota anulowanych paragonów (o ile wystąpiły od ostatniego raportu).

Ilość pozycji podaje liczbę wierszy raportu dobowego od linii z pierwszą definicją stawki podatkowej do linii ilość paragonów z pominięciem linii z poziomymi kreskami.

Jeżeli w okresie który obejmuje raport dobowy zostało wykonane zerowanie pamięci RAM to na raporcie pojawią się wiersze z napisem „ZEROWANIE RAM” z podaną datą, godziną i kolejnym numerem zerowania. Litera Z w opisie zerowania oznacza zewnętrzne zerowanie pamięci RAM. Litera W oznacza zerowanie wewnętrzne będące skutkiem kasowania zapełnionej bazy towarów. Gwiazdka po napisie ZEROWANIE RAM oznacza, że po zerowaniu pamięci RAM a przed raportem dobowym była prowadzona sprzedaż lub anulowano paragony.

Przykład raportu fiskalnego dobowego przedstawiono na następnej stronie.

W przypadku braku możliwości wykonania raportu, na wyświetlaczu pojawi się komunikat o przyczynie problemu.

Komunikaty są opisane w Dodatku D.

Przykład raportu fiskalnego dobowego:

	ELZAB SA		
	41-813 Z A B R Z E ul. Kruczkowskiego 39		
	Tel: 0322722021 Fax: 0322728190		
	www.elzab.com.pl		
	NIP 648-000-02-55		
2 -	dn.07r02.20	wydr.1008	1
	RAPORT FISKALNY DOBOWY		
	PTU A	22,00%	
	PTU B	7,00%	
	PTU C	0,00%	
	PTU D	3,00%	
	G	ZW.PTU	
2 -	dn.07r02.20	nr rap. 0059	3
	Sprzedaż opod. PTU A	142,53	4
	Sprzedaż opod. PTU B	84,35	
	Sprzedaż opod. PTU C	34,20	
	Sprzedaż opod. PTU D	8,22	
	Sprzedaż zwol. PTU G	4,34	
	Kwota PTU A	31,36	
	Kwota PTU B	5,90	
	Kwota PTU D	0,25	
	Łączna kwota PTU	37,51	
	Łączna należność	311,15	
	Waluta ewidencyjna	PLN	
	Zerowanie RAMZ	dn.07r02.19	6
	nr 0001	g.14:25	7
	Anulowane paragony	0001	8
		3,28	9
	Ilość paragonów	0014	10
	Ilość pozycji	0022	11
17 -	#01AB	11:16	12
19 -	PL BBX 00000000		13

- 1 - nagłówek (użytkownik drukarki)
- 2 - data wydruku dokumentu
- 3 - numer kolejny wydruku
- 4 - nazwa raportu
- 5 - stawki podatkowe
- 6 - numer kolejny raportu dobowego
- 7 - wartość sprzedaży w danej stawce podatkowej (bez podatku)
- 8 - kwota podatku w danej stawce podatkowej
- 9 - sumaryczna kwota podatku
- 10 - sumaryczna kwota sprzedaży (z podatkiem)
- 11 - data zerowania RAM
- 12 - numer i godzina zerowania RAM
- 13 - ilość anulowanych paragonów
- 14 - kwota anulowanych paragonów
- 15 - ilość paragonów
- 16 - ilość wierszy raportu liczona od pierwszej linii definicji stawki podatkowej do linii poprzedzającej niniejszą (do linii 15) z pominięciem linii rozdzielających
- 17 - numer kasy (2 cyfry), kod kasjera (2 znaki)
- 18 - godzina wydruku dokumentu
- 19 - logo fiskalne
- 20 - numer unikatowy

*- linie występujące opcjonalnie jeżeli zdarzenie wystąpiło

9.2.1.2. RAPORT FINANSOWY PODATKOWY

Na raporcie finansowym podatkowym drukowane są informacje analogiczne do drukowanych na raporcie fiskalnym dobowym z wyjątkiem informacji o ilości pozycji. Raport ten jest нефiskalnym raportem niekasującym obrót i służy do wydrukowania aktualnego stanu liczników.

Numer raportu jest zgodny z numerem kolejnego raportu dobowego (tego w którym bieżące liczniki zostaną uwzględnione).

ELZAB SA			
	41-813 Z A B R Z E ul. Kruczkowskiego 39	} 1	
	Tel: 0322722021 Fax: 0322728190		
	www.elzab.com.pl		
	NIP 648-000-02-55		
2 -	dn.07r02.20	wydr.1007	- 3
	#NIEFISKALNY#		
	RAPORT FINANSOWY PODATKOWY		- 4
	PTU A	22,00%	} 5
	PTU B	7,00%	
	PTU C	0,00%	
	PTU D	3,00%	
	G	Zw.PTU	
2 -	dn.07r02.20	nr rap. 0059	- 6
	Sprzedaż opod. PTU A	142,53	} 7
	Sprzedaż opod. PTU B	84,35	
	Sprzedaż opod. PTU C	34,20	
	Sprzedaż opod. PTU D	8,22	
	Sprzedaż zwol. PTU G	4,34	
	Kwota PTU A	31,36	} 8
	Kwota PTU B	5,90	
	Kwota PTU D	0,25	
	Łączna kwota PTU	37,51	
	Łączna należność	311,15	- 9
	Waluta ewidencyjna	PLN	- 10

	Zerowanie RAM*Z	dn.07r02.19	- 11
	nr 0001	g.14:25	- 12

	Anulowane paragony	0001	- 13
		3,28	- 14

	Ilość paragonów	0014	- 15

	#NIEFISKALNY#		
16 -	#01AB	11:15	- 17
	00000000		- 18

- 1 - nagłówek (użytkownik drukarki)
- 2 - data wydruku dokumentu
- 3 - numer kolejny wydruku
- 4 - nazwa raportu
- 5 - stawki podatkowe
- 6 - numer kolejny raportu dobowego
- 7 - wartość sprzedaży w danej stawce podatkowej (bez podatku)
- 8 - kwota podatku w danej stawce podatkowej
- 9 - sumaryczna kwota podatku
- 10 - sumaryczna kwota sprzedaży (z podatkiem)
- 11 - data zerowania RAM
- 12 - numer i godzina zerowania RAM
- 13 - ilość anulowanych paragonów
- 14 - kwota anulowanych paragonów
- 15 - ilość paragonów
- 16 - numer kasy (2 cyfry), kod kasjera (2 znaki)
- 17 - godzina wydruku dokumentu
- 18 - cyfry numeru unikatowego

* - linie występujące opcjonalnie jeżeli zdarzenie wystąpiło

9.2.1.3. RAPORTY OKRESOWE

W menu tym znajdują się funkcje umożliwiające wydrukowanie raportów okresowych: szczegółowych oraz skróconych. Raporty szczegółowe są raportami fiskalnymi, a raporty skrócone są raportami niefiskalnymi. Sposób określenia okresu za który mają być wykonane raporty jest taki sam dla raportów szczegółowych i skróconych.

Wydruki raportów można wytworzyć określając zakres raportu na cztery różne sposoby:

- miesięczny (raport obejmujący okres za podany zakończony miesiąc),
- według dat (raport obejmujący okres pomiędzy podanymi datami raportów fiskalnych dobowych),
- według numerów (raport obejmujący okres pomiędzy podanymi numerami raportów fiskalnych dobowych),
- za miesiąc poprzedni (raport za miesiąc poprzedzający aktualny miesiąc).

9.2.1.3.1. RAPORTY OKRESOWE SZCZEGÓŁOWE



9.2.1.3.1.1. RAPORT OKRESOWY SZCZEGÓŁOWY MIESIĘCZNY

Funkcja umożliwia wydrukowanie raportu fiskalnego okresowego (szczegółowego) za zakończony miesiąc. W raporcie drukowane są dane z raportów fiskalnych dobowych podanego miesiąca. Raport ten został wyróżniony nagłówkiem o treści: „RAPORT FISKALNY MIESIĘCZNY” wraz z miesiącem i rokiem którego dotyczy raport.

Po wybraniu funkcji
wyświetli się:

<p style="text-align: center;">PODAJ ROK I MIESIĄC <u>RR</u> . <u>MM</u></p>
--

Należy wprowadzić rok i miesiąc, za który ma zostać wydrukowany raport.

Poszczególne cyfry wybiera się klawiszami  (zwiększenie cyfry o 1) oraz  (zmniejszenie cyfry o 1) i zatwierdza klawiszem .

Raport miesięczny można wydrukować tylko za zakończony miesiąc, na przykład raport miesięczny za marzec można wydrukować najwcześniej 1 kwietnia.

Poniżej przedstawiono przykład raportu fiskalnego (szczegółowego) miesięcznego:

ELZAB SA

41-813 Z A B R Z E ul. Kruczkowskiego 39

Tel: 0322722021 Fax: 0322728190

www.elzab.com.pl

NIP 648-000-02-55

dn.07r02.14

**RAPORT FISKALNY
MIESIĘCZNY 01.2007**

od dn.07r01.03 do dn.07r01.23

nr rap. 0050 nr rap. 0051

dn.07r01.03

PTU A	22,00%
PTU B	7,00%
PTU C	0,00%
PTU D	3,00%
G	Zw. PTU

dn.07r01.03 nr rap. 0050

Sprzedaż opod. PTU A 140,52

Sprzedaż opod. PTU B 33,32

Sprzedaż opod. PTU C 18,27

Sprzedaż opod. PTU D 9,84

Sprzedaż zwol. PTU G 9,81

Kwota PTU A 30,92

Kwota PTU B 2,33

Kwota PTU D 0,30

Łączna kwota PTU 33,55

Łączna należność 245,31

Waluta ewidencyjna PLN

Anulowane paragony 0002

3,38

Ilość paragonów 0045

Ilość pozycji 0021

dn.07r01.23 nr rap. 0051

Sprzedaż opod. PTU A 69,54

Sprzedaż opod. PTU B 5,02

Sprzedaż opod. PTU C 0,00

Sprzedaż opod. PTU D 0,00

Sprzedaż zwol. PTU G 5,95

Kwota PTU A 15,30

Kwota PTU B 0,35

Kwota PTU D 0,00

Łączna kwota PTU 15,65

Łączna należność 96,16

Waluta ewidencyjna PLN

- 1 - nagłówek (użytkownik drukarki)
- 2 - data wydruku dokumentu
- 3 - nazwa raportu wraz z miesiącem i rokiem za który wykonywany jest raport
- 4 - data i numer pierwszego oraz ostatniego raportu mieszczącego się w okresie raportu (w tym wypadku w miesiącu)
- 5 - stawki podatkowe obowiązujące na początek raportu oraz data wprowadzenia tych stawek
- 6 - data i numer raportu fiskalnego dobowego oraz jego dane (opis poszczególnych pozycji w rozdziale dotyczącym raportu fiskalnego dobowego)
- 7 - ilość anulowanych paragonów od poprzedniego raportu dobowego
- 8 - kwota anulowanych paragonów od poprzedniego raportu dobowego
- 9 - ilość paragonów objętych raportem dobowym
- 10 - ilość wierszy raportu liczona od pierwszej linii wydruku obowiązujących stawek (linia z datą), do linii poprzedzającej niniejszą (do linii 9), z pominięciem linii rozdzielających
- 11 - data i numer kolejnego raportu fiskalnego dobowego oraz jego dane
- 12 - ilość wierszy raportu liczona od pierwszej linii wydruku danych z raportu dobowego (chyba że bezpośrednio przed raportem była zmiana stawek podatkowych, wtedy ilość linii liczona jest od pierwszej linii z datą zmiany stawek), do linii poprzedzającej niniejszą (do linii 9), z pominięciem linii rozdzielających

9 -	Ilość paragonów	0049	}	11	13 - nazwa sekcji łącznej
12 -	Ilość pozycji	0013			

ŁĄCZNY RAPORT OKRESOWY					

	od dn. 07r01.03	do dn. 07r01.23	}	14	14 - data i numer pierwszego oraz ostatniego raportu mieszczącego się w okresie raportu
	nr rap. 0050	nr rap. 0051			

	Sprzedaż opod. PTU A	210,06	}	15	15 - dane sumaryczne za okres którego raport dotyczy
	Sprzedaż opod. PTU B	38,34			
	Sprzedaż opod. PTU C	18,27			
	Sprzedaż opod. PTU D	9,84			
	Sprzedaż zwoł. PTU G	15,76			
	Kwota PTU A	46,22			
	Kwota PTU B	2,68			
	Kwota PTU D	0,30			
	Łączna kwota PTU	49,20			
	Łączna należność	341,47			
	Waluta ewidencyjna	PLN			
	Ilość paragonów	93			

16 -	Anulowane paragony	2			16 - ilość anulowanych paragonów w okresie raportu

17 -	#01AB	12:32			17 - numer kasy (2 cyfry), kod kasjera (2 znaki)
19 -	PL BBX 00000000				18 - godzina wydruku dokumentu
					19 - logo fiskalne
					20 - numer unikatowy

9.2.1.3.1.2. RAPORT OKRESOWY SZCZEGÓŁOWY WEDŁUG DAT

Funkcja umożliwia wydrukowanie raportu fiskalnego okresowego (szczegółowego). W raporcie drukowane są dane z raportów fiskalnych dobowych za okres między podaną datą początkową i końcową.

Po wybraniu funkcji
wyświetli się:

PODAJ POCZĄTKOWĄ DATĘ
RR . MM . DD

Należy wprowadzić rok, miesiąc i dzień, od którego ma być drukowany raport. Po wprowadzeniu daty początkowej należy analogicznie wprowadzić datę końcową, czyli rok, miesiąc i dzień na którym należy zakończyć drukowanie raportu. Wprowadzenie daty końcowej raportu okresowego spowoduje wyświetlenie napisu CZEKAJ i rozpoczęcie drukowania. Raport okresowy drukowany jest tylko wtedy gdy w podanym okresie występowały raporty fiskalne dobowe. Na następnych stronach przedstawiono przykład raportu:

ELZAB SA				
41-813 Z A B R Z E ul. Kruczkowskiego 39		}		
Tel: 0322722021 Fax: 0322728190			1	
www.elzab.com.pl				
NIP 648-000-02-55				
2-	dn.07r02.14			
RAPORT FISKALNY OKRESOWY		}		
-----			3	
od dn.07r02.05 do dn.07r02.07		}		
nr rap. 0011 nr rap. 0013			4	

dn.07r01.15		}		
PTU A	22,00%		5	
PTU B	7,00%			
PTU C	0,00%			
D	ZW.PTU			

dn.07r02.05 nr rap. 0011		}		
Sprzedaż opod. PTU A	290,98		6	
Sprzedaż opod. PTU B	0,00			
Sprzedaż opod. PTU C	534,22			
Sprzedaż zwol. PTU D	0,00			
Kwota PTU A	64,02			
Kwota PTU B	0,00			
Łączna kwota PTU	64,02			
Łączna należność	889,22			
Waluta ewidencyjna	PLN			

12-	Ilość paragonów			0004
13-	Ilość pozycji			0016

dn.06r02.06		}		
PTU A	22,00%		7	
PTU B	7,00%			
PTU C	3,00%			
G	ZW.PTU			

dn.07r02.06 nr rap. 0012		}		
Sprzedaż opod. PTU A	8,20		8	
Sprzedaż opod. PTU B	46,73			
Sprzedaż opod. PTU C	4,85			
Sprzedaż zwol. PTU G	0,00			
Kwota PTU A	1,80			
Kwota PTU B	3,27			
Kwota PTU C	0,15			
Łączna kwota PTU	5,22			
Łączna należność	65,00			
Waluta ewidencyjna	PLN			

- 1 - nagłówek (użytkownik drukarki)
- 2 - data wydruku dokumentu
- 3 - nazwa raportu
- 4 - data i numer pierwszego oraz ostatniego raportu mieszczącego się w okresie raportu
- 5 - stawki podatkowe obowiązujące na początek raportu oraz data wprowadzenia tych stawek
- 6 - data i numer raportu fiskalnego dobowego oraz jego dane (opis poszczególnych pozycji w rozdziale dotyczącym raportu fiskalnego dobowego)
- 7 - data zmiany stawek podatkowych oraz poszczególne stawki
- 8 - data i numer kolejnego raportu fiskalnego dobowego oraz jego dane
- 9 - numer, data i godzina zerowania RAM które zostało wykonane przed bieżącym raportem dobowym
- 10 - ilość anulowanych paragonów od poprzedniego raportu dobowego
- 11 - kwota anulowanych paragonów od poprzedniego raportu dobowego
- 12 - ilość paragonów objętych raportem dobowym
- 13 - ilość wierszy raportu liczona od pierwszej linii wydruku danych z raportu dobowego (chyba że bezpośrednio przed raportem była zmiana stawek podatkowych, wtedy ilość linii liczona jest od pierwszej linii wydruku stawek), do linii poprzedzającej niniejszą (do linii 12), z pominięciem linii rozdzielających
- 14 - data i numer kolejnego raportu fiskalnego dobowego oraz jego dane

9	Zerowanie RAM*Z nr 0003	dn.07r02.06 g.10:48			15 - nazwa sekcji łącznej
10-	Anulowane paragony	0001			16 - data i numer pierwszego oraz ostatniego raportu mieszczącego się w okresie raportu
11-		2,20			17 - dane sumaryczne za okres którego raport dotyczy
12-	Ilość paragonów	0002			18 - ilość zerowań RAM w okresie raportu
13-	Ilość pozycji	0021			19 - ilość anulowanych paragonów w okresie raportu
	dn.07r02.07	nr rap. 0013			20 - numer kasy (2 cyfry), kod kasjera (2 znaki)
	Sprzedaż opod. PTU A	11,48			21 - godzina wydruku dokumentu
	Sprzedaż opod. PTU B	9,35			22 - logo fiskalne
	Sprzedaż opod. PTU C	2,91			23 - numer unikatowy
	Sprzedaż zwoł. PTU G	0,00			
	Kwota PTU A	2,52			
	Kwota PTU B	0,65			
	Kwota PTU C	0,09			
	Łączna kwota PTU	3,26			
	Łączna należność	27,00			
	Waluta ewidencyjna	PLN			
12-	Ilość paragonów	0002			
13-	Ilość pozycji	0012			
	ŁĄCZNY RAPORT OKRESOWY				
	od dn.07r02.05	do dn.07r02.07			
	nr rap. 0011	nr rap. 0013			
	Sprzedaż opod. PTU A	310,66			
	Sprzedaż opod. PTU B	56,08			
	Sprzedaż opod. PTU C	541,98			
	Sprzedaż zwoł. PTU D,G	0,00			
	Kwota PTU A	68,34			
	Kwota PTU B	3,92			
	Kwota PTU C+	0,24			
	Łączna kwota PTU	72,50			
	Łączna należność	981,22			
	Waluta ewidencyjna	PLN			
	Ilość paragonów	8			
18-	Zerowanie RAM	1			
19-	Anulowane paragony	1			
20-	#01AB	08:27			
22-	PL BBX 00000000				

W przypadku gdy na raporcie fiskalnym okresowym (szczegółowym) w informacji o zerowaniu RAM pojawia się dodatkowa gwiazdka (Np. „ZEROWANIE RAM*Z”) oznacza to, że po zerowaniu RAM a przed raportem

dobowym była prowadzona sprzedaż fiskalna lub były anulowane paragony. Jeżeli w okresie którego dotyczy raport wystąpiły zmiany stawek podatkowych to w części łącznej raportu przy odpowiedniej stawce pojawia się znak „+” (plus). Przez zmianę stawki rozumie się przejście ze stawki liczbowej na inną stawkę liczbową (np. zmiana PTU C z 0,00% na 3,00%). Zmianą stawki nie jest przejście ze stawki liczbowej na stawkę rezerwową lub zwolnioną (oraz ze stawki rezerwowej lub zwolnionej na inną stawkę).

9.2.1.3.1.3. RAPORT OKRESOWY SZCZEGÓŁOWY WEDŁUG NUMERÓW

Funkcja umożliwia wydrukowanie raportu fiskalnego okresowego (szczegółowego). W raporcie drukowane są dane z raportów fiskalnych dobowych za okres obejmujący numery raportów dobowych, które należy podać.

Po wybraniu funkcji
wyświetli się:

PODAJ NUMER POCZĄTKOWY <u>0</u> 0 0 0
--

Należy wprowadzić czterocyfrowo numer raportu, od którego należy rozpocząć drukowanie raportu. Po wprowadzeniu numeru początkowego należy analogicznie wprowadzić numer końcowy raportu, na którym należy zakończyć drukowanie raportu. Raport ma postać jak raport okresowy wg dat.

9.2.1.3.1.4. RAPORT OKRESOWY SZCZEGÓŁOWY ZA MIESIĄC POPRZEDNI

Funkcja umożliwia wydrukowanie raportu fiskalnego okresowego (szczegółowego) za poprzedni miesiąc. W raporcie drukowane są dane z raportów fiskalnych dobowych. Raport ten został wyróżniony nagłówkiem o treści: „RAPORT FISKALNY MIESIĘCZNY” wraz z miesiącem i rokiem którego dotyczy raport.

9.2.1.3.2. RAPORTY OKRESOWE SKRÓCONE

9.2.1.3.2.1. RAPORT OKRESOWY SKRÓCONY MIESIĘCZNY

Sposób postępowania jest identyczny jak dla RAPORTU OKRESOWEGO SZCZEGÓŁOWEGO MIESIĘCZNEGO. Na następnych stronach przedstawiono przykład RAPORTU OKRESOWEGO SKRÓCONEGO MIESIĘCZNEGO.

2-

ELZAB SA	
41-813 Z A B R Z E ul. Kruczkowskiego 39	
Tel: 0322722021 Fax: 0322728190	
www.elzab.com.pl	
NIP 648-000-02-55	
dn. 07r03.07	
#NIEFISKALNY#	
RAPORT SKRÓCONY MIESIĘCZNY 022007	
od dn. 07r02.16	do dn. 07r02.21
nr rap. 0001	nr rap. 0004
PTU A	22,00%
PTU B	7,00%
PTU C	0,00%
PTU D	3,00%
G	ZN.PTU
od dn. 07r02.16	do dn. 07r02.21
nr rap. 0001	nr rap. 0004
Sprzedaż opod. PTU A	79,51
Sprzedaż opod. PTU B	260,56
Sprzedaż opod. PTU C	26,86
Sprzedaż opod. PTU D	12,84
Sprzedaż zwoł. PTU G	2,13
Kwota PTU A	17,50
Kwota PTU B	18,24
Kwota PTU D	0,39
Łączna kwota PTU	36,13
Łączna należność	418,03
Waluta ewidencyjna	PLN
Ilość paragonów	56
RAZEM W OKRESIE	
od dn. 07r02.16	do dn. 07r02.21
nr rap. 0001	nr rap. 0004
Sprzedaż opod. PTU A	79,51
Sprzedaż opod. PTU B	260,56
Sprzedaż opod. PTU C	26,86
Sprzedaż opod. PTU D	12,84
Sprzedaż zwoł. PTU G	2,13
Kwota PTU A	17,50
Kwota PTU B	18,24
Kwota PTU D	0,39
Łączna kwota PTU	36,13

- 1 - nagłówek (użytkownik drukarki)
- 2 - data wydruku dokumentu
- 3 - nazwa raportu wraz z miesiącem i rokiem za który wykonywany jest raport
- 4 - data i numer pierwszego oraz ostatniego raportu mieszczącego się w okresie raportu
- 5 - stawki podatkowe obowiązujące na początek raportu
- 6 - data i numer pierwszego oraz ostatniego raportu pomiędzy którymi obowiązywały powyższe stawki podatkowe
- 7 - dane sumaryczne z raportów dobowych fiskalnych należących do wskazanego wyżej zakresu
- 8 - nazwa sekcji RAZEM W OKRESIE
- 9 - data i numer pierwszego oraz ostatniego raportu mieszczącego się w okresie raportu
- 10 - dane sumaryczne z raportów dobowych fiskalnych należących do całego okresu za który wykonywany jest raport
- 11 - ilość zerowań RAM w okresie raportu
- 12 - ilość anulowanych paragonów w okresie raportu
- 13 - numer kasy (2 cyfry), kod kasjera (2 znaki)
- 14 - godzina wydruku dokumentu
- 15 - cyfry numeru unikatowego

	Łączna należność	418,03	
	Waluta ewidencyjna	PLN	
	Ilość paragonów	56	
11-	Zerowanie RAM	1	} 10
12-	Anulowane paragony	6	
13-	#NIEFISKALNY#		
	#01AB	14:58	- 14
	00000000		- 15

9.2.1.3.2.2. RAPORT OKRESOWY SKRÓCONY WEDŁUG DAT

Na następnych stronach przedstawiono przykład RAPORTU OKRESOWEGO SKRÓCONEGO WEDŁUG DAT. Sposób prowadzenia okresu raportu jest taki sam jak dla RAPORTU OKRESOWEGO SZCZEGÓŁOWEGO WEDŁUG DAT.

2-	ELZAB SA		} 1	1 - nagłówek (użytkownik drukarki)
	41-813 Z A B R Z E ul. Kruczkowskiego 39			2 - data wydruku dokumentu
	Tel: 0322722021 Fax: 0322728190		} 3	3 - nazwa raportu
	www.elzab.com.pl			4 - data i numer pierwszego oraz ostatniego raportu mieszczącego się w okresie raportu
	NIP 648-000-02-55		} 5	5 - stawki podatkowe obowiązujące na początek raportu
	dn. 07r03.07			6 - data i numer pierwszego oraz ostatniego raportu pomiędzy którymi obowiązywały powyższe stawki podatkowe
	#NIEFISKALNY#		} 3	7 - dane sumaryczne z raportów dobowych fiskalnych należących do wskazanego wyżej zakresu
	RAPORT SKRÓCONY OKRESOWY			8 - data zmiany stawek oraz zmienione stawki podatkowe
	od dn. 07r02.16 do dn. 07r03.07		} 4	9 - data i numer pierwszego oraz ostatniego raportu pomiędzy którymi obowiązywały powyższe stawki podatkowe
	nr rap. 0001 nr rap. 0007			10 - dane sumaryczne z raportów dobowych fiskalnych należących do wskazanego wyżej zakresu
	PTU A 22,00%		} 5	11 - nazwa sekcji RAZEM W OKRESIE
	PTU B 7,00%			
	PTU C 0,00%			
	PTU D 3,00%			
	G Zw. PTU			
	od dn. 07r02.16 do dn. 07r03.07		} 6	
	nr rap. 0001 nr rap. 0006			
	Sprzedaż opod. PTU A 169,64		} 7	
	Sprzedaż opod. PTU B 459,95			
	Sprzedaż opod. PTU C 49,50			
	Sprzedaż opod. PTU D 24,10			
	Sprzedaż zwol. PTU G 11,29			
	Kwota PTU A 37,34			
	Kwota PTU B 32,20			
	Kwota PTU D 0,72			

	Łączna kwota PTU	70,26	}	7	12 - data i numer pierwszego oraz ostatniego raportu mieszczącego się w okresie raportu
	Łączna należność	784,74			
	Waluta ewidencyjna	PLN			
	Ilość paragonów	301	}	8	13 - dane sumaryczne z raportów dobowych fiskalnych należących do całego okresu za który wykonywany jest raport
	dn. 07r03.07				
	PTU A	22,00%			
	PTU B	7,00%			
	PTU C	0,00%			
	PTU D	5,00%			
	G	ZW.PTU	}	9	14 - ilość zerowań RAM w okresie raportu
	od dn. 07r03.07	do dn. 07r03.07			
	nr rap. 0007	nr rap. 0007	}	10	15 - ilość anulowanych paragonów w okresie raportu
	Sprzedaż opod. PTU A	17,99			
	Sprzedaż opod. PTU B	1,21			
	Sprzedaż opod. PTU C	1,38			
	Sprzedaż opod. PTU D	0,94			
	Sprzedaż zwoł. PTU G	0,29			
	Kwota PTU A	3,96			
	Kwota PTU B	0,08			
	Kwota PTU D	0,05			
	Łączna kwota PTU	4,09			
	Łączna należność	25,90			
	Waluta ewidencyjna	PLN			
	Ilość paragonów	2			
	RAZEM W OKRESIE				
	od dn. 07r02.16	do dn. 07r03.07	}	12	17 - godzina wydruku dokumentu
	nr rap. 0001	nr rap. 0007			
	Sprzedaż opod. PTU A	187,63	}	13	18 - cyfry numeru unikatowego
	Sprzedaż opod. PTU B	461,16			
	Sprzedaż opod. PTU C	50,88			
	Sprzedaż opod. PTU D	25,04			
	Sprzedaż zwoł. PTU G	11,58			
	Kwota PTU A	41,30			
	Kwota PTU B	32,28			
	Kwota PTU D+	0,77			
	Łączna kwota PTU	74,35			
	Łączna należność	810,64			
	Waluta ewidencyjna	PLN			
	Ilość paragonów	303			
14-	Zerowanie RAM	3			
15-	Anulowane paragony	27			
16-	#NIEFISKALNY#		}	17	
	#01AB	14:51			
	00000000			18	

9.2.1.3.2.3. RAPORT OKRESOWY SKRÓCONY WEDŁUG NUMERÓW

Sposób wprowadzania numerów raportów dobowych jest identyczny jak dla RAPORTU OKRESOWEGO SZCZEGÓŁOWEGO WEDŁUG NUMERÓW. Wydruk raportu jest identyczny jak dla RAPORTU SKRÓCONEGO WEDŁUG DAT.

9.2.1.3.2.4. RAPORT OKRESOWY SKRÓCONY ZA MIESIĄC POPRZEDNI

Jest to funkcja analogiczna do RAPORTU OKRESOWEGO SZCZEGÓŁOWEGO ZA MIESIĄC POPRZEDNI.

9.2.1.4. RAPORT STANU MODUŁU

Raport stanu modułu zawiera informacje o stanie pamięci fiskalnej, pamiętanych towarach i o ustawieniach drukarki.

9.2.1.5. RAPORT TOWARÓW ZABLOKOWANYCH

Raport zawiera nazwy i stawki podatkowe towarów, dla których wystąpiło zmniejszenie a następnie próba zwiększenia stawki podatkowej.

9.2.2. FUNKCJE SERWISOWE

9.2.2.1. SPRAWDZENIE STANU MODUŁU

Funkcja przeznaczona jest dla serwisanta, pozwala sprawdzić stan drukarki.

9.2.2.2. TESTY PODZESPOŁÓW

Funkcja przeznaczona jest dla serwisanta, pozwala przetestować poszczególne podzespoły drukarki.

9.2.2.3. NASTĘPNY PRZEGLĄD

Funkcja ta umożliwia użytkownikowi sprawdzenie, a serwisantowi ustawienie daty następnego przeglądu drukarki. Data 00r00.00 oznacza, że drukarka nie będzie sygnalizowała konieczności wykonania przeglądu. Jeżeli data jest ustawiona, to przed raportem dobowym drukarka będzie przypominała o konieczności przeglądu na miesiąc przed tą datą, np. jeżeli ustawiono datę 07r11.20 to drukarka zacznie przypominać o przeglądzie od 21 października 2007r.

Po wejściu do funkcji pojawi się informacja:

Oznacza to datę przeglądu 20 listopada 2007r.

NASTĘPNY PRZEGLĄD PRZED: 07r11.20
--

Zmienić datę może tylko serwisant, po przestawieniu zwory serwisowej.

Jeżeli drukarka przed raportem fiskalnym dobowym (tylko w menu lokalnym) wyświetli powyższy komunikat, to w celu wykonania raportu należy nacisnąć



klawisz. Dodatkowo po raporcie fiskalnym dobowym drukarka wydrukuje informację o zbliżającym się terminie przeglądu.

9.2.2.4. RAPORT ROZLICZENIOWY

Raport rozliczeniowy kończy pracę drukarki i powoduje przejście w tryb „TYLKO ODCZYT”. Funkcja przeznaczona jest dla serwisanta drukarki.

9.2.2.5. RAPORT OPISÓW STAŁYCH

Jest to wydruk tekstów stałych drukowanych przez drukarkę. Funkcja taka jest wymagana od drukarki ze względów kontrolnych.

9.2.3. USTAWIENIA

9.2.3.1. SZYBKOŚĆ TRANSMISJI

Funkcja umożliwia wybór prędkości transmisji między komputerem a drukarką (dotyczy zarówno przypadku transmisji przez złącze RS232 jak i przez złącze USB). Można wybrać następujące prędkości transmisji:

- 9600 bitów/s
- 19200 bitów/s
- 28800 bitów/s

Fabrycznie drukarka ma ustawioną prędkość 9600 bitów/s. Zmiany prędkości należy dokonywać tylko w przypadku gdy instrukcja obsługi programu sprzedaży przewiduje taką potrzebę. W przeciwnym razie drukarka może przestać działać z programem sprzedaży.

9.2.3.2. WYDRUK JEDNOLINIOWY

Ustawienie tej opcji na TAK powoduje, że drukarka w miarę możliwości będzie starać się wydrukować pozycję sprzedaży w jednej linii. Jeżeli opcja jest ustawiona na NIE lub pozycja sprzedaży nie mieści się w jednej linii, wydruk zostanie rozmieszczony w dwóch liniach wydruku. Fabrycznie opcja jest wyłączona.

9.2.3.3. ZERA NIEZNACZĄCE

Jeżeli jest włączony wydruk jednoliniowy, możliwe jest dodatkowe skrócenie drukowanych danych w pozycji sprzedaży przez usunięcie zer nieznaczących z ilości. Jeżeli opcja jest włączona, to ilość 1,000 zostanie wydrukowana jako 1, ilość 23,500 jako 23,5 itd. Fabrycznie opcja jest wyłączona.

9.2.3.4. DODATKOWE LINIE

Drukarka umożliwia wstawianie dodatkowych pustych linii po paragonach i wydrukach (maksymalnie 31 linii). Fabrycznie, ilość dodatkowych linii jest ustawiona na zero. Drukarka w zależności od ilości i wysokości linii nagłówka dobiera samodzielnie ilość pustych linii przed nagłówkiem, które zapewniają miejsce na obcięcie papieru.

9.2.3.5. CZAS WYŁĄCZENIA

Opcja pozwala na ustawienie czasu po którym drukarka automatycznie wyłączy się w przypadku braku napięcia sieciowego, przy braku transmisji z komputera i braku naciskanych klawiszy na klawiaturze lokalnej. Fabrycznie ustawiona jest wartość 30 minut.

9.2.3.6. PODŚWIETLENIE WYŚWIETLACZA

Opcja pozwala zmieniać intensywność podświetlenia wyświetlacza klienta. Podświetlenie należy dobrać do warunków w których pracuje drukarka, np. w ciemnym pomieszczeniu należy zmniejszyć intensywność.

9.2.3.7. KONTRAST WYŚWIETLACZA

Opcja pozwala zmieniać kontrast wyświetlania na wyświetlaczu klienta. Kontrast ten jest zależny od ustawienia wyświetlacza i kąta patrzenia na wyświetlacz.

9.2.3.8. SPOSÓB WYŚWIETLANIA

Opcja pozwala na wybór jednego z dwóch sposobów wyświetlania na wyświetlaczu klienta:

- pozytywowy (ciemne litery na jasnym tle)
- negatywowy (jasne litery na ciemnym tle)

Fabrycznie ustawiony jest pozytywowy sposób wyświetlania.

9.2.3.9. GŁOŚNOŚĆ DŹWIĘKÓW

Opcja pozwala regulować głośność dźwięków którymi drukarka potwierdza poszczególne operacje.

10. Obsługa mechanizmów drukujących

10.1. Wymiana papieru

UWAGA: Podczas wymiany papieru, drukarka powinna być włączona.

Pojawienie się znacznika końca papieru (barwne plamy na papierze) lub zaświecenie się wskaźnika  oznacza konieczność wymiany rolki papieru na nową.

W tym celu należy:

- a) otworzyć i zdjąć pokrywę drukarki,
- b) z rozwijacza, w którym się papier skończył wyjąć i oderwać pozostałą część rolki papieru (nie należy jej przepuszczać przez mechanizm drukujący, bo zagięta lub poszarpana końcówka może go zablokować); podnieść dźwignię odsuwającą głowicę termiczną od papieru; wysunąć ręcznie resztkę papieru z mechanizmu. Opuścić dźwignię głowicy,

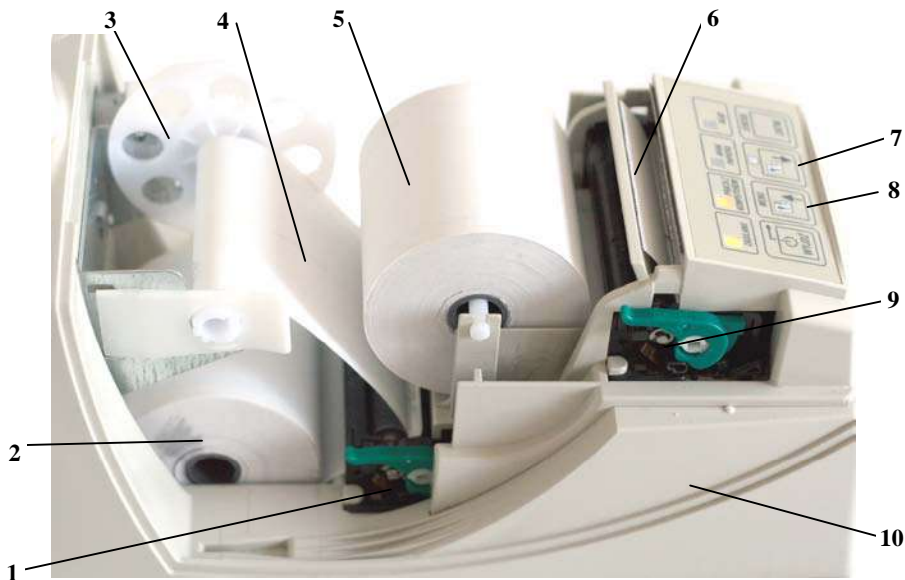

Rys. 4. Widok na mechanizmy drukujące po otwarciu pokrywy

- | | |
|------------------------------|----------------------------------|
| 1. Mechanizm drukujący kopię | 6. Wysunięty oryginał (paragon) |
| 2. Rolka papieru (kopia) | 7. WYSUW PAPIERU dla oryginału |
| 3. Szpulka zwijacza kopii | 8. WYSUW PAPIERU dla kopii |
| 4. Zwijana kopia | 9. Mechanizm drukujący oryginały |
| 5. Rolka papieru (oryginał) | 10. Obudowa drukarki |

- c) z nowej rolki papieru usunąć zewnętrzny zwój z resztkami kleju, koniec równo uciąć,
- d) początek taśmy papierowej wprowadzić do szczeliny mechanizmu drukującego i wsuwać go do momentu załączenia się funkcji automatycznego wciągania papieru. Założyć nową rolkę papieru do pustego rozwijacza w sposób pokazany schematycznie na rys.5 i sprawdzić wysuwanie się papieru naciskając odpowiedni klawisz (rys.4. poz. 7 lub 8). Przy podniesionej dźwigni głowicy automatyczne wciąganie papieru nie działa. Papier można wsunąć do szczeliny ręcznie,
- e) jeżeli wymieniany był papier kopii, należy wysunąć odcinek papieru długości ok. 15 cm; koniec wsunąć do szczeliny szpulki zwijającej (rys.5. poz. 4), nacisnąć klawisz wysuwu papieru i nawinąć kilka zwojów w celu sprawdzenia poprawności zwijania,
- f) jeżeli wymieniany był papier w drukarce oryginałów, to wysunięty z mechanizmu nadmiar papieru należy oberwać na nożu mechanizmu a następnie zamknąć pokrywę drukarki.

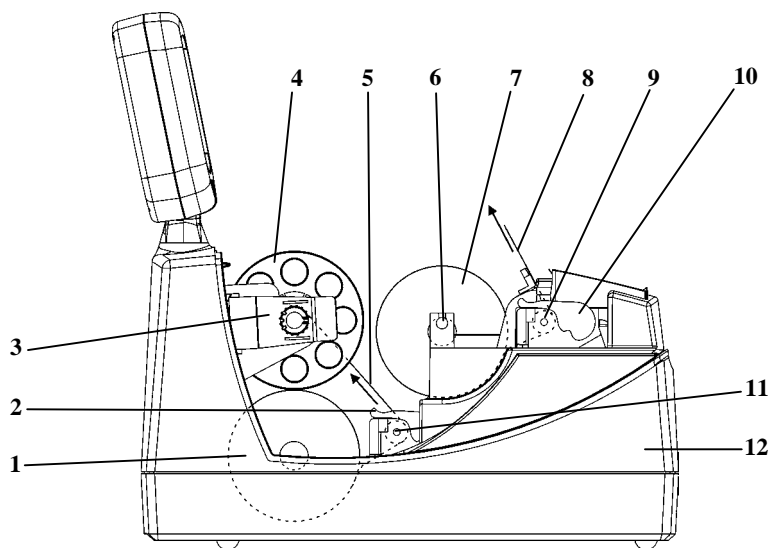

Rys. 5. Sposób prowadzenia taśm papierowych w drukarce

- | | |
|--|---|
| 1. Rolka papieru (kopia) | 7. Rolka papieru (oryginał) |
| 2. Dźwignia głowicy termicznej (kopii) | 8. Wysunięty oryginał (paragon) |
| 3. Zwijacz kopii | 9. Mechanizm drukujący oryginały |
| 4. Szpulka zwijacza kopii | 10. Dźwignia głowicy termicznej (oryginału) |
| 5. Zwijana kopia | 11. Mechanizm drukujący kopię |
| 6. Rozwijacz papieru (oryginał) | 12. Korpus drukarki |

10.2. Autotest

Poprzez naciśnięcie i przytrzymanie przycisku wysuwu papieru w momencie włączenia drukarki, drukarka przechodzi do autotestu i drukuje zestaw znaków z wewnętrznego generatora.

11. Konserwacja i przeprowadzanie okresowych przeglądów

Drukarka wymaga okresowego przeglądu i konserwacji. Wszelkie zabiegi konserwacyjne należy przeprowadzać przy drukarce odłączonej od sieci energetycznej. W przypadku zainstalowania drukarki w środowisku o zwiększonym zapyleniu, zalecane zabiegi konserwacyjne należy wykonywać częściej.

Systematycznego czyszczenia wymagają wszystkie zewnętrzne elementy obudowy wykonane z tworzywa sztucznego. Zabieg ten należy wykonać przy użyciu miękkiej ścierki zwilżonej lekko wodą z dodatkiem delikatnych środków czyszczących lub lepiej specjalnym płynem antystatycznym do mycia sprzętu komputerowego (sposób użycia wg zaleceń producenta płynu).

Systematycznie należy dokonywać przeglądu i czyszczenia mechanizmów drukujących z drobnych pozostałości papieru. Przy każdej wymianie rolki papieru należy skontrolować czy w mechanizmie drukarki nie pozostały resztki papieru lub inne zanieczyszczenia, które mogłyby spowodować zacinać się drukarki.

11.1. Konserwacja mechanizmu drukującego

- a) Obowiązkiem użytkownika jest sukcesywnie (po wydrukowaniu ok. 30 rolek papieru) przeprowadzanie konserwacji bieżącej, polegającej na usunięciu pyłu przy pomocy pędzelka i wydmuchaniu go w razie potrzeby sprężonym powietrzem np. gumową gruszką, z mechanizmu drukarki;
- b) Obowiązkiem serwisu autoryzowanego jest, podczas każdej wizyty u klienta, dokładne przemycie głowic termicznych i rolek gumowych transportu papieru w mechanizmie drukującym i oczyszczenie toru prowadzenia papieru. Do mycia należy stosować czysty spirytus etylowy lub spirytus techniczny (izopropanol).

Bieżące zabiegi konserwacyjne należy powierzyć osobie posiadającej kwalifikacje i umiejętności techniczne lub zlecić serwisowi technicznemu.

UWAGA: Zaniedbanie bieżących i okresowych czynności konserwacyjnych może doprowadzić do uszkodzenia drukarki z winy użytkownika i spowodować utratę praw gwarancyjnych.

12. Wykaz materiałów eksploatacyjnych

Papier:

zalecany papier	marki ELZAB, kod: 2000116
postać	rolka długości 40 m
szerokość	57 ⁺¹ ₋₀ mm
średnica wewnętrzna	d ≥ 10 mm
średnica zewnętrzna	max 58 mm

UWAGA: *Stosowanie papieru niskiej jakości lub papieru zawilgoconego może powodować nieprawidłową pracę drukarki lub jej blokowanie.*

Niektóre nadruki na tylnej stronie papieru, mogą zakłócić działanie wykrywania obecności papieru w drukarce

13. Przechowywanie i transport

Warunki przechowania w stanie opakowania.

temperatura	5°C ÷ 40°C
wilgotność względna	< 85%
stopień agresywności korozyjnej środowiska osiąga najwyższą wartość B wg PN-71/H-04651.	

Urządzenia powinny wytrzymać przechowanie w wyżej wymienionych warunkach co najmniej przez okres 9-ciu miesięcy.

W przypadku traktowania urządzenia jako tzw. "drukarki rezerwowej", należy raz na 2 miesiące drukarkę podłączyć do sieci i włączyć na minimum 8 godzin, w celu doładowania akumulatora.

Transport.

Może odbywać się dowolnymi środkami przewozowymi (samochody, wagony kolejowe) w warunkach eliminujących bezpośrednio oddziaływanie czynników atmosferycznych. Maksymalny czas trwania transportu nie może przekraczać 3 tygodni, z wyjątkiem transportu morskiego. Warunki transportu morskiego należy uzgodnić bezpośrednio z przewoźnikiem.

14. Plombowanie drukarki

Obudowa kasy zaplombowana jest plombą ołowianą. Plomba ta jest plombą serwisową i ma wytłoczony identyfikator producenta lub serwisanta. Każdy fakt rozplombowania i plombowania kasy powinien być odnotowany w książce serwisowej kasy.

Prawo ingerencji do wnętrza kasy ma wyłącznie uprawniony serwisant autoryzowany, posiadający ważną legitymację serwisową, wpisany w książce kasy rejestrującej lub posiadający stosowne upoważnienie i jest zarejestrowany w właściwym Urzędzie Skarbowym. Po każdej ingerencji serwisowej wymagającej zdjęcia plomby, użytkownik powinien we własnym interesie sprawdzić czy kasa została ponownie prawidłowo zaplombowana.

UWAGA: Naruszenie plomby serwisowej grozi utraceniem przez użytkownika prawa do napraw gwarancyjnych.

15. Zmiana waluty ewidencyjnej

Waluta ewidencyjna to oznaczenie nazwy waluty, w której prowadzona jest sprzedaż. Nazwa waluty ma długość trzech znaków i powinna być zgodna ze skrótami stosowanymi przez Narodowy Bank Polski. Nazwa ta jest drukowana w paragonie, raporcie fiskalnym dobowym i raportach okresowych: szczegółowym i skróconym. Fabrycznie, ustawiona jest waluta PLN. Możliwa jest wielokrotna zmiana waluty ewidencyjnej za pomocą programu użytkownika lub programu serwisowego.

W celu zmiany waluty ewidencyjnej definiuje się jej nazwę oraz datę i czas od kiedy nowa waluta ma obowiązywać. Zmiana waluty ewidencyjnej odbywa się automatycznie po osiągnięciu daty i czasu ustawionego przez użytkownika. Po wydrukowaniu raportu fiskalnego dobowego zostanie wydrukowany raport z wykonania zmiany waluty ewidencyjnej a nowa waluta zostanie zapisana w pamięci fiskalnej. Na przykład aby włączyć walutę ewidencyjną EUR od północy 2 stycznia 2016, należy ustawić nazwę waluty na EUR, datę na 2016.01.02 i czas na 00:00. Zmiana waluty nastąpi po najbliższym raporcie fiskalnym wykonanym po tej dacie i czasie.

Drukarka ma również możliwość automatycznego, niezależnego od programu sprzedaży, drukowania na paragonie równowartości sumy tego paragonu przeliczonej na walutę obcą. Informacja ta jest drukowana po logo fiskalnym, opcję można włączyć za pomocą programu użytkownika lub serwisowego. Za pomocą programu serwisowego ustala się kurs wymiany między walutą ewidencyjną i obcą. Na paragonie zostaną wydrukowane linie KURS WYMIANY i RÓWNOWARTOŚĆ SUMY zawierające odpowiednio kurs i przeliczoną równowartość sumy paragonu.

Specyfikacja techniczna drukarki

- **Zasilanie:** **sieciowe lub z akumulatora wewnętrznego**
zasilacz: do zasilania drukarki służy zewnętrzny zasilacz stabilizowany o napięciu wyjściowym 15V/4A.
napięcie wejściowe zasilacza 230V
częstotliwość 50 Hz
pobór mocy podczas drukowania max 50 W
pobór prądu z zasilacza 15V 3A
- akumulator: napięcie znamionowe/pojemność 12V/1,2Ah
czas pracy bez doładowania minimum 2 godziny
(przy wydruku paragonu z 3 poz. towar./ min)
- **Wymiary, masa** głębokość 237 mm
szerokość 129 mm
wysokość obudowy drukarki 136 mm
wysokość z pionowo ustawionym wyświetlaczem 237 mm
masa bez papieru i zasilacza 2,00 kg
- **Graniczne warunki pracy** temperatura 5° ÷ 40°C
wilgotność (bez kondensacji) 40 ÷ 80%
- **Bezpieczeństwo** Drukarka jest urządzeniem klasy III, a zasilacz zewnętrzny jest klasy I wg PN-EN60950-1:2007.
- **Drukarka** typ mechanizmu CITIZEN LT-1220
zasada działania termiczna
tryb pracy znakowy
format 40 lub 20 kolumn
atrybuty podwójna szerokość i podwójna wysokość
szybkość drukowania około 19 wierszy/sekundę
- **Moduł fiskalny** pojemność bazy towarowej ok.200 tys. towarów
ilość rekordów na raporty 2060
- **Wyświetlacz dla klienta** LCD graficzny tekst i grafika
- **Dodatkowe wyposażenie drukarki** szuflada na pieniądze
ELZAB Gamma kod: od A12 do C22
z kablem typu RJ kod: SK01

Specyfikacja złącze interfejsu

Złącze zasilania:

Numer styku	Nazwa sygnału	Uwagi
1	GND	masa
2	+15V	zasilanie
3	GND	masa

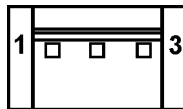

UWAGA: Sygnał GND jest połączony z przewodem ochronnym sieci zasilającej.

Złącze interfejsu RS 232:

Numer styku	Nazwa sygnału	Uwagi
1	GND	masa
2	TxD	dane nadawane
3	GND	masa
4	RxD	dane odbierane
5	GND	masa
6	CTS	sygnał wyjściowy
7, 8	n.c.	niepodłączony

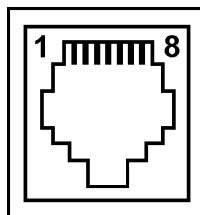

Złącze szuflady typu RJ:

Numer styku	Nazwa sygnału	Uwagi
1	GND	masa
2	CD1	sygnał otwarcia
3	SW1	
4	+24V	zasilanie
5	GND	masa
6	SW2/3 (GND)	

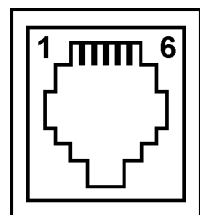

Schemat połączenia kabla RS232 do komputera:

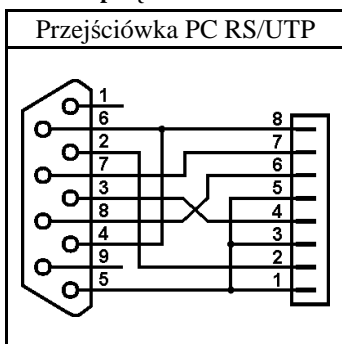

Kabel UTP zakończony wtykami RJ45

Nr styku	Kolor żyły w kablu	Nr styku
8	brązowy	8
7	brązowo-biały	7
6	zielony	6
5	niebiesko-biały	5
4	niebieski	4
3	zielono-biały	3
2	pomarańczowy	2
1	pomarańczowo-biały	1



Ostrzeżenie: Urządzenie to jest urządzeniem klasy A. W środowisku mieszkalnym może ono powodować zakłócenia radioelektryczne. W takich przypadkach można żądać od jego użytkownika zastosowania odpowiednich środków zaradczych.

Kody błędów powodujących unieważnienie paragonu

Kod błędu	Znaczenie
1	Odebranie znaku różnego od Esc w momencie oczekiwania na sekwencję Esc,XXH lub sekwencja Esc,XXH "nieznana" w paragonie lub niewłaściwa w danym momencie;
2	Nieprawidłowa wartość rabatu lub nieprawidłowa wartość narzutu na cały paragon;
3	Nieprawidłowa kolejność sekwencji "paragonowych" lub powtórzenie paragonowych sekwencji jednokrotnych;
4	Przekroczona maksymalna długość paragonu;
5	Przekroczona maksymalna liczba linii drukowanych za pomocą sekwencji Esc,09H;
6	Przekroczony maksymalny czas wystawiania paragonu (więcej niż 20 minut);
7	Niezgodność sumy do zapłaty przesłanej z komputera z wyliczoną przez drukarkę;
A	Znak niedrukowalny w nazwie paragonu (o kodzie mniejszym od 20H);
B	Mniej niż 5 liter znaczących w nazwie towaru;
C	Nastąpiło zablokowanie towaru (zmiana stawki na mniejszą a następnie próba powrotu na większą);
D	Brak miejsca na zapis towaru w bazie sum;
E	Brak miejsca na zapis towaru w bazie nazw;
F	Przekroczona maksymalna ilość towaru (7 cyfr znaczących);
G	Przekroczona maksymalna cena towaru (większa od 9999999,99);
H	Seqwencja Esc,ST nie wystąpiła w oczekiwanym miejscu;
I	Stawka podatku w sekwencji Esc,ST nie w zakresie od A do G lub użyta stawka niezdefiniowana;
J	Ujemne saldo z towaru dla którego realizowana jest pozycja korekcyjna lub rabat na pozycję zbyt duży;
K	Wartość pozycji (iloczyn ilości towaru i ceny) niezgodna z przesłaną z komputera lub przekracza maksymalną wartość;
R	Zerowa wartość pozycji;
S	Przekroczona maksymalna kwota na paragon (9999999,99) lub narzut na pozycję zbyt duży;
T	Paragon ma zerową wartość.
U	Kwota z narzutem przekracza maksymalną
W	Rabat/narzut nie po pozycji sprzedaży
X	Timeout odbierania danych z komputera
Y	Błędne dane w płatności walutowej

Uwaga: Kod błędu jest drukowany na początku linii z napisem ANULOWANY.

Komunikaty wyświetlane na wyświetlaczu klienta

Komunikat na wyświetlaczu	Przyczyna, sposób postępowania
AWARIA DRUKARKI	Wyłączyć i włączyć drukarkę. Jeżeli pojawi się ponownie wezwać serwis.
BŁĘDNE DATY RAPORTÓW	Błędnie wprowadzono datę początkową i końcową raportu okresowego.
BŁĘDNE NUMERY RAPORTÓW	Błędnie wprowadzono numery początkowy i końcowy raportu okresowego.
BRAK DANYCH UŻYTKOWNIKA	Niewprowadzone lub błędnie wprowadzone dane nagłówka.
BRAK KOMUNIKACJI Z DRUK.	Wyłączyć i włączyć drukarkę. Jeżeli pojawi się ponownie wezwać serwis.
BRAK NAPIĘCIA PRG	Wezwij serwis.
BRAK NOWYCH SPRZEDAŻY WYKONAĆ RAPORT ? <u>N</u>	Od ostatniego raportu dobowego fiskalnego nie wykonano nowych sprzedaży. Jeżeli raport ma być jednak wykonany, należy nacisnąć klawisz  a potem  .
BRAK PAMIĘCI FISKALNEJ WEZWIJ SERWIS PRODUCENTA	Pamięć fiskalna uszkodzona lub niepodłączona. Wezwij serwis.
BRAK PAMIĘCI TOWARÓW	Wezwij serwis.
BRAK RAPORTÓW W OKRESIE	Podczas drukowania fiskalnych raportów okresowych w zadanym okresie lub zadanym zakresie raportów nie znaleziono żadnych raportów dobowych.
BRAK STAWEK PODATKOWYCH	Zdefiniuj stawki podatkowe za pomocą programu użytkownika.
DOKUMENT DO WYDRUKOWANIA	Nacisnąć  aby dokończyć operację wydruku.
MNIJ NIŻ 30 WOLNYCH REKORDÓW W PAMIĘCI FISK.	W pamięci zostało mniej niż 30 rekordów na raporty dobowe. Poinformuj serwis.
MODUŁ W TR. TYLKO ODCZYT	Nastąpiło przejście drukarki w tryb tylko odczytu pamięci fiskalnej. Nie jest możliwa dalsza sprzedaż. Wezwij serwis.

Komunikat na wyświetlaczu	Przyczyna, sposób postępowania
<p>NASTĘPNY PRZEGLĄD PRZED: 07r03.15</p>	<p>Informacja o konieczności wykonania przeglądu okresowego. Należy skontaktować się z serwisem. W celu kontynuowania raportu dobowego należy nacisnąć klawisz </p>
<p>NIEZAKOŃCZONY MIESIĄC</p>	<p>Raport okresowy miesięczny może być wykonany tylko dla zakończonych miesięcy (z punktu widzenia daty).</p>
<p>NIEZGODNA PAMIĘĆ FISK. WEZWIJ SERWIS PRODUCENTA</p>	<p>Wezwij serwis.</p>
<p>NISKIE NAPIĘCIE AKUMULATORA GŁÓWNEGO</p>	<p>Jeżeli komunikat pojawia się pomimo, że drukarka była włączona przez kilka godzin, wezwij serwis.</p>
<p>NISKIE NAPIĘCIE BATERII PAMIĘCI</p>	<p>Wezwij serwis.</p>
<p>SKASOWANA PAMIĘĆ RAM</p>	<p>Wezwij serwis.</p>
<p>SPRAWDŹ DZIAŁANIE ZASILANIA Z AKUMULATORA</p>	<p>Sprawdzić czy można włączyć drukarkę przy odłączonym zasilaczu sieciowym. Jeżeli jest to niemożliwe wezwij serwis.</p>
<p>USZKODZONA PAMIĘĆ PROGR. WEZWIJ SERWIS PRODUCENTA</p>	<p>Wezwij serwis.</p>
<p>USZKODZONE DANE ZEGARA WEZWIJ SERWIS PRODUCENTA</p>	<p>Wezwij serwis.</p>
<p>WYKONAJ RAPORT DOBOWY</p>	<p>Funkcja możliwa do wykonywania tylko po raporcie dobowym fiskalnym a przed pierwszym paragonem.</p>
<p>WYKONAJ ZALEGŁY RAPORT DOBOWY</p>	<p>Nie został wykonany raport fiskalny dobowy. Wykonaj raport dobowy w celu dalszej sprzedaży.</p>
<p>ZWORA SERWISOWA JEST W POŁOŻENIU SERWISOWYM</p>	<p>Wyłączyć i włączyć drukarkę. Jeżeli pojawi się ponownie wezwać serwis.</p>

Znaki handlowe użyte w niniejszej instrukcji:

CITIZEN - jest znakiem handlowym CITIZEN Japan CMB Corporation.

Instrukcja przeznaczona jest do następujących wyrobów:

drukarka fiskalna ELZAB *Mera* różne wykonania - kod: DA1



Data wpr. wyrobu:	<i>11-2010r</i>		Nr rysunku:	DA11O00033
Nr KZ /Nr mkf.			Data edycji:	29-10-2013

SIEDZIBA:

41 - 813 Zabrze

ul. Kruczkowskiego 39

tel. +48 32 37 06 200

fax +48 32 27 22 583

DZIAŁ HANDLOWY:

tel. +48 32 37 06 334

PORADY TECHNICZNE:

Dyżurny specjalista - kasy fiskalne

tel. +48 601 513 823 (godz. 8 - 18)

tel. +48 32 37 06 220 (godz. 8 - 16)

e-mail: help@elzab.com.pl

Dyżurny specjalista - wagi

tel. +48 603 306 316 (godz. 8 - 18)