

KASA REJESTRUJĄCA
DATECS
MP55/56

INSTRUKCJA UŻYTKOWNIKA

Wersja 4.1 EURO
LIPIEC 2005

SPIS TREŚCI

WPROWADZENIE	4
KILKA BARDZO CENNYCH UWAG	5
PRZYGOTOWANIE KASY DO PRACY	6
ROZPAKOWANIE KASY	6
WYGLĄD ZEWNĘTRZNY	6
WŁĄCZANIE I WYŁĄCZANIE KASY	7
JAKOŚĆ I ZAKŁADANIE TAŚMY PAPIEROWEJ	8
WYŚWIETLACZE KASY.....	9
INFORMACJE O BŁĘDACH.....	10
KLAWIATURA KASY	11
ZASILANIE KASY MP55.....	12
ZASILANIE SIECIOWE.....	12
ZASILANIE AKUMULATOROWE	12
ZASILANIE KASY MP56.....	14
ZASILANIE SIECIOWE.....	14
ZASILANIE AKUMULATOROWE	14
PRZEŁĄCZANIE KASY W POSZCZEGÓLNE TRYBY	16
PROGRAMOWANIE KASY	17
UWAGI OGÓLNE	17
PROGRAMOWANIE WARTOŚCI STAWEK PODATKOWYCH	17
PROGRAMOWANIE NAZW	20
PROGRAMOWANIE KASY PRZY UŻYCIU INTERFEJSU KLAWIATURY KOMPUTEROWEJ	20
PROGRAMOWANIE ARTYKUŁÓW PLU.....	21
PROGRAMOWANIE NAZWY ARTYKUŁU PLU.....	22
PROGRAMOWANIE STAWKI VAT DLA ARTYKUŁU PLU.....	23
PROGRAMOWANIE TYPU CENY ARTYKUŁU PLU	23
PROGRAMOWANIE CENY ARTYKUŁU PLU.....	24
USUWANIE ARTYKUŁÓW PLU Z BAZY TOWAROWEJ.....	24
PROGRAMOWANIE OGÓLNYCH FUNKCJI KASY	25
PROCEDURA PROGRAMOWANIA OGÓLNYCH FUNKCJI KASY	25
PROGRAMOWANIE NAZW I HASEŁ KASJERÓW.....	26
PROGRAMOWANIE KLAWISZY RABATU I MARŻY	27
PROGRAMOWANIE LIMITU PARAGONU.....	28
PROGRAMOWANIE CZASU.....	28
PROGRAMOWANIE NAGŁÓWKA PARAGONU	28
PROGRAMOWANIE NAZWY PŁATNOŚCI	29
PRZELICZNIK WALUT	29
PROGRAMOWANIE KURSU DRUGIEJ WALUTY.....	29
PROGRAMOWANIE ZMIANY KURSU PO RAPORCIE DOBOWYM	30
PROGRAMOWANIE KODÓW WAGOWYCH.....	31
ODCZYT ZAPROGRAMOWANYCH W KASIE DANYCH.....	32
OPERACJE REJESTRACJI SPRZEDAŻY	33
OPERACJE OGÓLNE	33
LOGOWANIE KASJERA.....	33
WYLOGOWANIE KASJERA	33
SPOSÓB REJESTRACJI SPRZEDAŻY	33
SPOSÓB WPROWADZANIA CENY JEDNOSTKOWEJ ARTYKUŁU	34
KOMUNIKATY O BŁĘDACH PODCZAS REJESTRACJI SPRZEDAŻY	34
SPRZEDAŻ Z UŻYCIEM KLAWISZY BEZPOŚREDNICH PLU	34
SPRZEDAŻ POPRZEZ KODY ARTYKUŁÓW PLU	35
SPRZEDAŻ PLU Z CENĄ WPROWADZANĄ RĘCZNIE	35
SPRZEDAŻ PLU Z CENĄ ZAPROGRAMOWANĄ.....	36
SPRZEDAŻ POPRZEZ WYBÓR ARTYKUŁU PLU Z LISTY	37
SPRZEDAŻ PRZY UŻYCIU KODÓW KRESKOWYCH LUB PLU PODAWANYCH Z KLAWIATURY KASY	38
OPERACJE RABATU I NARZUTU.....	38
RABAT PROCENTOWY OD JEDNEJ POZYCJI O ZAPROGRAMOWANEJ WARTOŚCI	39
RABAT PROCENTOWY OD JEDNEJ POZYCJI O WARTOŚCI PODAWANEJ RĘCZNIE.....	39
NARZUT PROCENTOWY OD JEDNEJ POZYCJI O ZAPROGRAMOWANEJ WARTOŚCI.....	39
NARZUT PROCENTOWY OD JEDNEJ POZYCJI O WARTOŚCI PODAWANEJ RĘCZNIE	40

RABAT PROCENTOWY OD CAŁOŚCI ZAKUPÓW O WARTOŚCI PODAWANEJ RĘCZNIE	40
RABAT PROCENTOWY OD CAŁOŚCI ZAKUPÓW O ZAPROGRAMOWANEJ WARTOŚCI	40
NARZUT PROCENTOWY OD CAŁOŚCI ZAKUPÓW O WARTOŚCI PODAWANEJ RĘCZNIE	41
NARZUT PROCENTOWY OD CAŁOŚCI ZAKUPÓW O ZAPROGRAMOWANEJ WARTOŚCI	41
RABAT KWOTOWY	42
RABAT KWOTOWY OD JEDNEJ POZYCJI O WARTOŚCI PODAWANEJ RĘCZNIE	42
RABAT KWOTOWY OD CAŁOŚCI ZAKUPÓW O WARTOŚCI PODAWANEJ RĘCZNIE	42
KOREKTY	43
KOREKTA OSTATNIO WPROWADZONEJ POZYCJI	43
KOREKTA WYBRANEJ POZYCJI	44
ANULACJA WSZYSTKICH POZYCJI NA PARAGONIE	45
ZAKOŃCZENIE TRANSAKCJI	46
TRANSAKCJA PŁACONA GOTÓWKĄ	46
TRANSAKCJA PŁACONA INNYMI FORMAMI PŁATNOŚCI	46
PŁATNOŚĆ MIESZANA	47
OBLICZANIE RESZTY PO ZAKOŃCZENIU TRANSAKCJI	47
WPLATA, WYPŁATA GOTÓWKI	47
LIMIT PARAGONU	48
REJESTRACJA OPAKOWAŃ ZWROTNYCH	48
SPRZEDAŻ OPAKOWAŃ KAUCJONOWANYCH	48
SPRZEDAŻ I ZWROT OPAKOWAŃ KAUCJONOWANYCH	49
ZWROT OPAKOWAŃ KAUCJONOWANYCH	49
KOREKTA OSTATNIO WPROWADZONEGO OPAKOWANIA ZWROTNEGO	49
KOREKTA WYBRANEGO OPAKOWANIA ZWROTNEGO	50
PŁATNOŚĆ W WALUCIE EURO	51
KALKULATOR	52
RAPORTY	53
TABELA RAPORTÓW	53
PRZYKŁADY WYKONANIA RAPORTÓW	54
PRZYKŁADOWY WYGLĄD DRUKOWANYCH RAPORTÓW	56
RAPORT FISKALNY DOBOWY	56
RAPORT KASJERÓW	58
RAPORT SPRZEDAŻY ARTYKUŁÓW PLU	59
RAPORT ZAPROGRAMOWANYCH ARTYKUŁÓW PLU	59
RAPORT FISKALNY MIESIĘCZNY ORAZ RAPORT FISKALNY OKRESOWY	60
INFORMACJE TECHNICZNE	61
POŁĄCZENIE KASY Z KOMPUTEREM	61
POŁĄCZENIE KASY Z CZYTNIKIEM KODÓW KRESKOWYCH	61
POŁĄCZENIE KASY Z WAGĄ ELEKTRONICZNĄ	62
POŁĄCZENIE KASY Z SZUFLADĄ	62
SPECYFIKACJA KASY	63
ZANIM ZADZWONISZ DO SERWISU	64
INDEX FUNKCJI	65

UWAGA!

WSZELKIE DANE ZAWARTE W NINIEJSZEJ INSTRUKCJI MAJĄ CHARAKTER WYŁĄCZNIE INFORMACYJNY I NIE STANOWIĄ OFERTY HANDLOWEJ W ROZUMIENIU KODEKSU CYWILNEGO. FIRMA DATECS-POLSKA ZASTRZEGA SOBIE PRAWO ZMIANY DANYCH ZAWARTYCH W INSTRUKCJI BEZ UPREDZENIA. UAKTUALNIENIA DO NINIEJSZEJ INSTRUKCJI BĘDĄ ZAMIESZCZANE NA STRONIE INTERNETOWEJ WWW.DATECS-POLSKA.PL.

WPROWADZENIE

Niniejsza instrukcja przeznaczona jest dla użytkowników kas DATECS MP55 i MP56. Zawiera ona wszystkie procedury programowe pozwalające uruchomić nowo zakupioną kasę oraz dokonać rejestracji sprzedaży. Przed przystąpieniem do pracy radzimy dokładnie przeczytać niniejszą instrukcję.

UWAGI WSTĘPNE

- Nowo zakupioną kasę należy umieścić w miejscu osłoniętym przed działaniem zbyt silnych promieni słonecznych, nie narażonym na działanie kurzu, wilgoci i wysokiej temperatury, dużej zmiany temperatury otoczenia. Nie ustawiać kasy w pobliżu grzejników.
- Osoby mające mokre dłonie, powinny używać kasę tylko z wodoszczelną nakładką ochronną.
- Nie wolno dopuścić do rozlania jakichkolwiek płynów na kasę.
- Szczególną uwagę należy zwrócić na zachowanie klawiatury w czystości.
- Kasę należy czyścić przy użyciu czystej i miękkiej ściereczki.
- Nie używać do czyszczenia benzyny, rozpuszczalników lub innych aktywnych środków chemicznych.
- Kasa nie posiada wyłącznika sieciowego, dlatego też powinna być podłączona do gniazdka znajdującego się w pobliżu kasy i nie zasłoniętego innymi sprzętami lub przedmiotami. Wewnątrz kasy MP55 na jednym z przewodów zasilających znajduje się bezpiecznik zwłoczny o wartości 400 mA zabezpieczający uzwojenie wtórne transformatora.
- Instalacja elektryczna (gniazdko), do którego podłączona będzie kasa powinna być chroniona od zwarć zainstalowanym na przewodzie fazowym bezpiecznikiem o prądzie znamionowym nie większym niż 16A.
- W przypadku nieprawidłowego działania kasy należy bezzwłocznie skontaktować się z punktem serwisowym (najczęściej jest to ta sama firma, która sprzedała Państwu kasę). Nie wolno otwierać kasy ani naprawiać jej samemu, gdyż może to spowodować utratę 12 miesięcznej gwarancji oraz ukaranie ustawową grzywną, gdyż kasa po ufiskalnieniu jest zaplombowana i może ją otwierać tylko Serwis posiadający aktualną legitymację serwisową.
- **W przypadku wykorzystywania kasy sporadycznie tj. pracuje dziennie 30 minut a pozostały czas jest wyłączona lub jako rezerwowej należy okresowo (raz na miesiąc) podłączać kasę na 24 godziny do sieci 230V – kasa musi być uruchomiona np. w trybie HELP. Zapobiegnie to rozładowaniu wewnętrznej baterijki [3,6V/35mAh lub 60mAh] podtrzymującej zaprogramowane dane.**
- Jeżeli kasa została wyposażona w szufladę kasową, to po zamknięciu punktu handlowego należy pozostawiać ją otwartą (oczywiście bez pieniędzy).
- Kasa wymaga okresowych przeglądów i konserwacji, aby dokonać ustawowego, przeglądu należy skontaktować się ze swoim Serwisem.
- W przypadku używania kasy niezgodnie z powyższymi zaleceniami firma DATECS-POLSKA nie odpowiada za wynikłe awarie i nieprawidłowości w działaniu kasy.

KILKA BARDZO CENNYCH UWAG

1. Każda rejestracja nie zakończona klawiszem płatności jest możliwa do skorygowania. By zbyt pochwopnie nie kończyć paragonu klawiszami GOT, PLTN lub EURO radzimy tak zaprogramować kasę, by zakończenie paragonu mogło nastąpić tylko po uprzednim naciśnięciu klawisza SUMA. Zakończony płatnością (GOT, PLTN lub EURO) paragon jest możliwy do skorygowania, ale TYLKO I WYŁĄCZNIE metodami księgowymi (operacja poza kasą).
2. Kiedy do wystawionego paragonu zostaje wystawiana również faktura VAT, paragon ten MUSI BYĆ DOŁĄCZONY do kopii faktury VAT. W przeciwnym wypadku obrót zostanie policzony i opodatkowany podwójnie (raz z obrotu kasy i raz z obrotu na fakturach).
3. Jeśli wystawiasz fakturę VAT dla osoby prowadzącej działalność gospodarczą nie musisz zarejestrować tej operacji na kasie.
4. Jeżeli wystawiasz fakturę VAT (dawniej rachunek) osobie, która nie prowadzi działalności gospodarczej MUSISZ zarejestrować tą transakcję na kasie i postąpić jak w punkcie 2.
5. Można wykonywać dziennie więcej niż jeden raport dobowy fiskalny. Trzeba sobie jednak zdawać sprawę z tego, że każdy taki raport zmniejsza o jeden pojemność pamięci fiskalnej, która w tych kasach może zapisać 2000 takich raportów.
6. W bazie towarowej kasy (nazwy towarów i grup towarów) nie mogą wystąpić dwie takie same nazwy towaru. Kontrola bazy odbywa się w ten sposób, że jeśli w bazie występuje na przykład nazwa MLEKO to drugi raz nie może ona wystąpić niezależnie od tego, ile znaków spacji znajdzie się przed lub po tej nazwie. Oczywiście mogą wystąpić nazwy towarów zawierające w sobie wyraz „MLEKO” na przykład: MLEKO CHUDE, MLEKO TŁUSTE itd.
7. Niestety, przepisy zabraniają użytkownikowi dokonywania zmian daty. To programowanie może wykonać tylko serwis.
8. Możliwość zmiany czasu w zakresie większym niż 1 godzina także została użytkownikowi ograniczona. Czynność tą wykonuje tylko serwis.
9. Jeżeli w wyniku przekształceń firmy, w której kasa jest użytkowana zmieni się numer NIP, kasa nie może być dalej użytkowana. Numer NIP jest zapisany na stałe w pamięci fiskalnej i niezmienny.
10. Zmiana nazw i stawek zaprogramowanych w kasie towarów może odbywać się tylko po wykonaniu raportu dobowego fiskalnego, a przed pierwszą sprzedażą.
11. Raport Dobowy Fiskalny należy wykonywać zawsze na koniec dnia, w którym odbywała się sprzedaż lub nie później niż w dniu następnym przed pierwszą rejestracją sprzedaży.
12. Gdy kasa odmawia posłuszeństwa i nie wystawia paragonów, należy posłużyć się kasą rezerwową.
13. Podatnicy mogą dokonać odliczenia 50% wartości netto kasy, pod warunkiem złożenia w Urzędzie Skarbowym, przed terminem rozpoczęcia ewidencji sprzedaży za pomocą kas, pisemnego oświadczenia o liczbie kas i adresie ich używania, dotyczy również kas rezerwowych.
14. Podatnicy oraz Serwis zobowiązani są poinformować właściwy Urząd Skarbowy o zainstalowaniu (ufiskalnieniu) kasy w terminie nie później niż 7 dni od daty fiskalizacji.

PRZYGOTOWANIE KASY DO PRACY

ROZPAKOWANIE KASY

W skład wyposażenia kasy znajdującego się w kartonie wchodzi następujące elementy:

- Dwie treningowe rolki papieru,
- Szpula nawijająca rolkę kontrolną,
- Kabel do komunikacji z komputerem,
- Książka Serwisowa kasy rejestrującej,
- Niniejsza instrukcja programowania i obsługi kasy dla użytkownika,
- Zasilacz sieciowy wraz z kablem zasilającym – dotyczy kasy MP56.

WYGLĄD ZEWNĘTRZNY

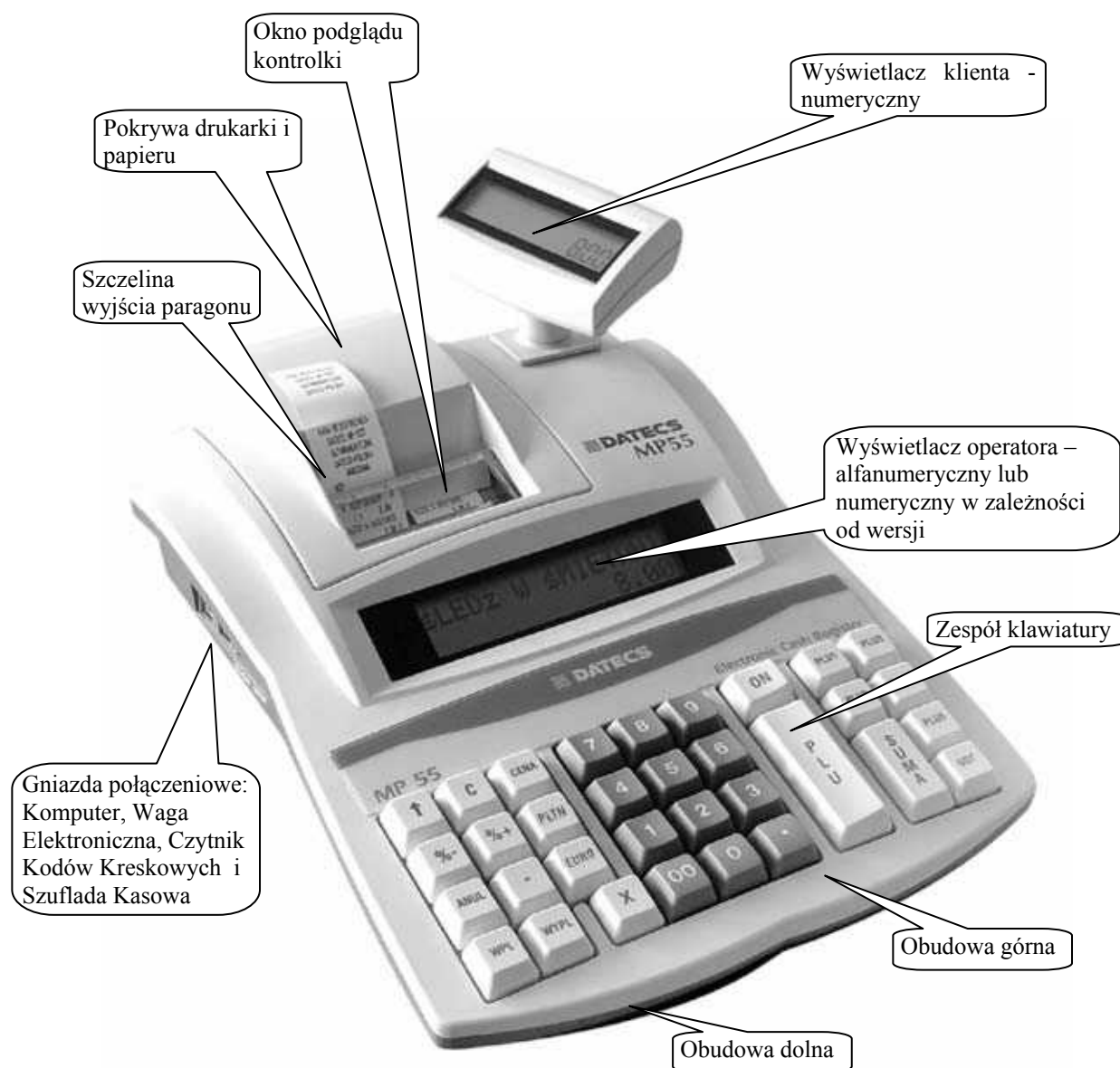

DATECS MP55 - widok ścianki tylnej:

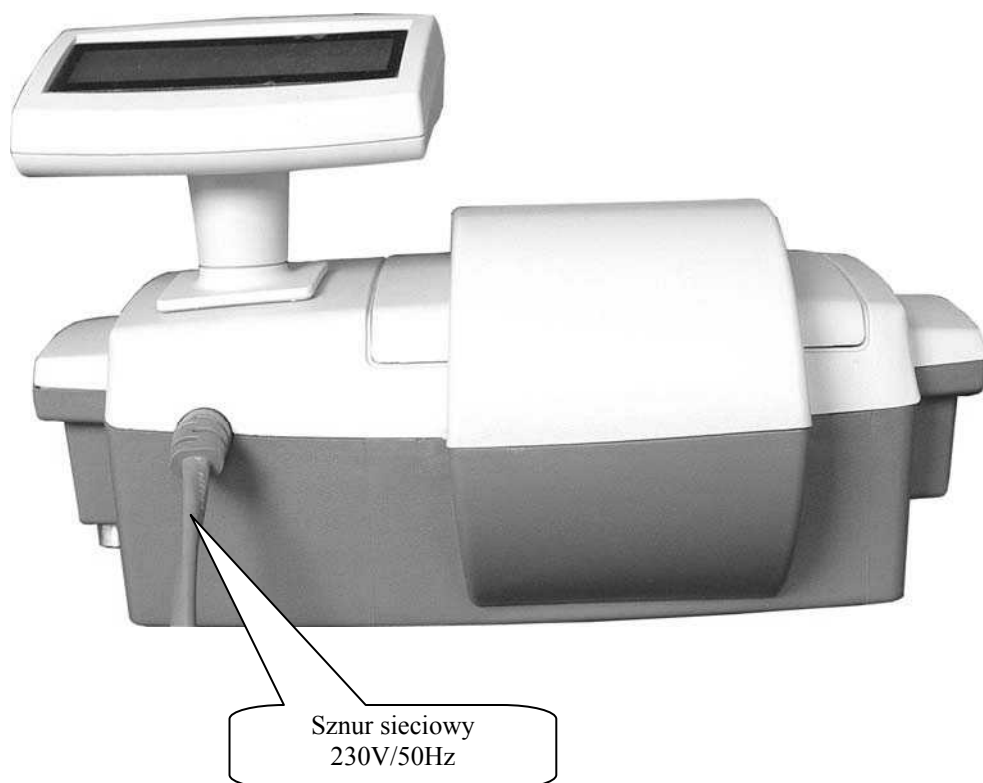

DATECS MP56 - widok ścianki tylnej:

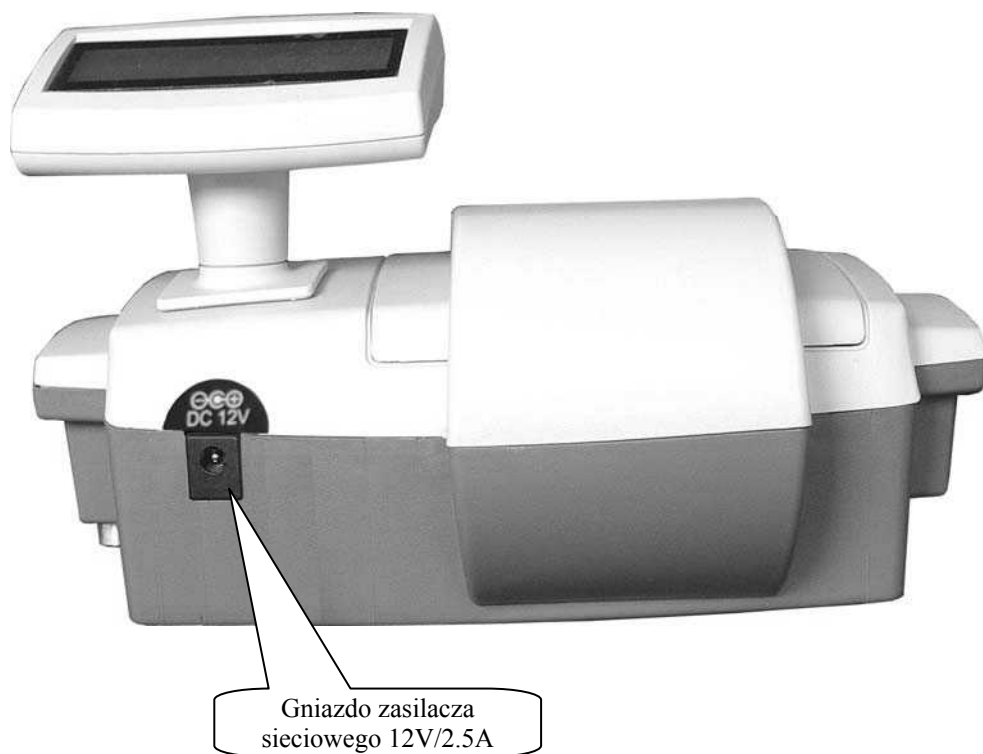

WŁĄCZANIE I WYŁĄCZANIE KASY

W celu uruchomienia kasy należy przycisnąć klawisz [ON] i przytrzymać go przez ok. 1 s. Wówczas na wyświetlaczu pojawi się pozioma kreska. W tym momencie (w ciągu 26 sekund) należy wybrać tryb pracy kasy. Natomiast, aby wyłączyć kasę, należy wylogować się z dowolnego trybu tak, aby w lewej części wyświetlacza pojawiła się pozioma kreska a następnie odczekać ok. 30 sekund wówczas nastąpi samoczynne wyłączenie kasy lub wcisnąć klawisz [0].

JAKOŚĆ I ZAKŁADANIE TAŚMY PAPIEROWEJ

W kasie powinien być stosowany papier termiczny o szerokości 28 mm (+/- 0,5 mm). Średnica rolki może wynosić maksymalnie 40 mm. Zgodnie z wymaganiami zawartymi w przepisach Ordynacja podatkowa (Dz.U. nr 173 z 13.11.1997) powołanymi przez Rozporządzenie Ministra Finansów w sprawie warunków stosowania kas przez podatników, kopie dokumentów drukowanych przez kasę muszą być przechowywane przez 5 lat licząc od końca roku kalendarzowego, w którym zostały wydrukowane (a więc 5 do 6 lat). Dla zachowania czytelności wydruku przez okres 6 lat (wliczając w to okres składowania papieru przed zadrukowaniem) wymagane jest stosowanie papieru posiadającego odpowiednią jakość i trwałość (czytelność zapisów). Te cechy powinny być potwierdzone przez producenta papieru wraz z określeniem warunków, w jakich zadrukowany papier powinien być przechowywany. Sposób przechowywania papieru decyduje o trwałości (czytelności) zapisów na nim dokonanych, tak więc w interesie podatnika jest stosowanie papieru wysokiej jakości i przechowywanie go w warunkach określonych przez producenta. Przykładowe warunki przechowywania papieru termicznego produkcji firmy DRESCHER-EMERSON wymaga on temperatury od 17 do 25°C, wilgotności względnej 40-60%, oraz ochrony przed substancjami chemicznymi (rozpuszczalnikami, alkoholem, eterem) oraz światłem słonecznym i ultrafioletowym.

Przy zakładaniu papieru należy postępować w następującej kolejności:

- Włącz kasę i uruchom jakkolwiek tryb pracy.
- Wydobądź z opakowania plastikową szpulę do zwijacza rolki papieru kontrolnego.
- Zdejmij pokrywę drukarki.
- Umieść obie rolki w komorze znajdującej się pod pokrywą drukarki. Upewnij się, że papier będzie odwijał się od spodu rolki. Włóż koniec rolki umieszczonej z prawej części komory w szczelinę znajdującą się w przedniej części komory, a następnie wsuwaj w nią papier, aż do wystąpienia oporu. Przytrzymując następnie papier jednocześnie wcisnij klawisz  (przesuw papieru) i przytrzymaj go przez dłuższą chwilę, aby papier mógł przejść przez

mechanizm drukujący.

- Powtórz procedurę dla rolki umieszczonej z lewej części komory.
- Wysunięty (około 15 cm) z mechanizmu drukującego papier (prawa rolka) włóż przez specjalną szczelinę szpuli tak, aby papier nawijał się na szpulę od góry.
- Włóż szpulę w plastikowe widełki znajdujące się w komorze z papierem.
- Wysunięty papier w lewym torze drukarki przełóż przez szczelinę w pokrywie drukarki.
- Załóż pokrywę drukarki.
- Urwij wysunięty papier poprzez pociągnięcie go pod kątem w swoją stronę tak, aby użyć obcinacza umieszczonego w pokrywie drukarki.
- Kasa jest gotowa do pracy.

WYŚWIETLACZE KASY

Kasa wyposażona jest w zależności od wersji w wyświetlacz ciekłokrystaliczny typu LCD: 10-cio cyfrowy dla klienta i podświetlany alfanumeryczny (2 wiersze po 16 znaków) dla obsługującego lub 10-cio cyfrowy dla klienta i 10-cio cyfrowy dla obsługującego. Wyświetlacz alfanumeryczny wyświetla nazwy towarów, nazwy wykonywanej funkcji oraz procedury. Wszystkie informacje dotyczące cen i wartości podczas rejestracji są identycznie wyświetlane na obu wyświetlaczach.

A. WIDOK WYŚWIETLACZA OPERATORA

1. WERSJA LCD 2 LINIE PO 16 ZNAKÓW - ALFANUMERYCZNY

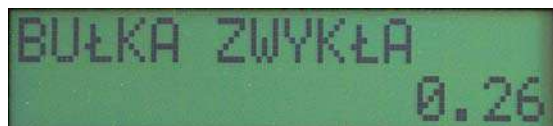

2. WERSJA LCD 1 LINIA PO 10 ZNAKÓW - NUMERYCZNY



B. WIDOK WYŚWIETLACZA DLA KLIENTA

DOTYCZY WSZYSTKICH WERSJI KASY



WYŚWIETLANE PODSTAWOWE SYMBOLE

SYMBOL	ZNACZENIE
C	Wciśnięty nieprawidłowy klawisz
PAPIER lub PAPIER	Brak papieru, nieprawidłowo założony papier lub podniesiona głowica
PLU	Wprowadź kod (max.14 cyfr)
R HASŁO _ _ _ _ _ lub H _ _ _ _ _	Kasjer wylogowany (należy wprowadzić hasło kasjera) w celu uruchomienia trybu sprzedaży
X HASŁO _ _ _ _ _ lub _H _ _ _ _ _	Kasjer wylogowany (należy wprowadzić hasło kasjera) w celu uruchomienia trybu 'X'. Po zalogowaniu kasjera wciskając klawisze [1], [2] lub [3] wchodzimy w odpowiednie podtryby pozwalające na otrzymanie interesującego nas raportu (patrz tabela raportów)
Z HASŁO _ _ _ _ _ lub =H _ _ _ _ _	Kasjer wylogowany (należy wprowadzić hasło kasjera) w celu uruchomienia trybu 'Z'. Kasa pozwala na wydruk Raportów Zerujących (patrz tabela raportów)
P HASŁO _ _ _ _ _ lub ≡H _ _ _ _ _	Kasjer wylogowany (należy wprowadzić hasło kasjera) w celu uruchomienia trybu 'P'. Wciskając klawisze [1] lub [2] wchodzimy w odpowiednie podtryby pozwalające na zaprogramowanie lub zmianę interesującego nas parametru (patrz programowanie kasy)
HELP MODE lub HELP	Uruchomiono tryb 'HELP MODE'. Wciskając klawisz [9] możemy komunikować się z komputerem w trybie OFFLine.

PRZEPEŁNIENIE lub PRZEPELN	Przepełniony bufor rejestracji - maksymalna wartość liczników sprzedaży artykułów PLU wynosi 9999999.99 zł
NO	Niedozwolone Operacje
LOW-BAT lub Lo-bAt	Rozładowany akumulator lub zbyt niskie napięcie ładowania
HIGH-BAT	Za wysoki stan naładowania akumulatora lub zbyt wysokie napięcie ładowania
ZEROW.SP.PLU lub ZER-SP-PLU	Zerowanie liczników sprzedaży artykułów PLU
ECR-OFF	Wyłączenie kasy
ZAPIS	Zapis danych do pamięci fiskalnej
LIMIT EURO lub LIM.EURO	Przekroczono maksymalną wartość paragonu dla płatności walutą EURO, która wynosi 99999, 00 zł – należy zakończyć paragon w rozliczeniu złotówkowym lub anulować paragon
LIMIT PARAGON 20.00 lub L= 20.00	Wartość zaprogramowanego limitu dla paragonu np. 20.00 zł.
PRZEKR.LIMIT lub PRZEKR LI	Przekroczono limit kwotowy paragonu, który był ustawiony na wartość równą 10.00 zł
POTWIERDZ lub POT I SU	Należy wprowadzić nową wartość limitu paragonu i potwierdzić klawiszem [SUMA]
WPLATA 1=PLN 2=EUR lub 1=PL 2=EU	Po wprowadzeniu kwoty kasa pyta się o walutę, w jakiej odbędzie się wpłata, aby dokonać wpłaty w złotówkach należy wcisnąć klawisz 1, jeżeli chcemy dokonać wpłaty w walucie Euro należy wcisnąć klawisz 2.
WYPŁATA 1=PLN 2=EUR lub 1= PL 2=EU	Po wprowadzeniu kwoty kasa pyta się o walutę, w jakiej odbędzie się wypłata, aby dokonać wypłaty w złotówkach należy wcisnąć klawisz 1, jeżeli chcemy dokonać wypłaty w walucie Euro należy wcisnąć klawisz 2.
1=CZE 2=TAL 3=KR lub 1 – 2 – 3	Po naciśnięciu klawisza PŁATNOŚĆ kasa prosi o wybór formy płatności, jeżeli ma być CZEK to należy wcisnąć klawisz 1, jeżeli ma być TALON to należy wcisnąć klawisz 2, jeżeli ma być KREDYT to należy wcisnąć klawisz 3 – dotyczy ustawień fabrycznych kasy
DATA: 10-07-04 C-WYJDŹ 0-ZAPISZ lub d=10-07-04	Przed nieodwracalnym zapisem Raportu Dobowego Fiskalnego do pamięci fiskalnej kasa pyta się o poprawność daty ! Wciskając klawisz [C] możemy zrezygnować z wykonania raportu natomiast wciskając klawisz [0] możemy wykonać raport.
KASJER 1 – 30 lub 1 – 30	Przed wykonaniem Raportu z kasjerów kasa pyta się o numer kasjera, dla którego chcemy wykonać raport a następnie należy wcisnąć klawisz [GOT]
P WYBIERZ 1-2 lub ≡ 1 – 2	Podczas programowania kasa pyta się o podtryb programowania

INFORMACJE O BŁĘDACH

Uwaga! Usunięcie wszystkich poniższych błędów wymaga interwencji służby serwisowej.

Error 01	Uszkodzona lub niepodłączona drukarka
Error 02	Błędna checksum'a EPROM (programu pracy kasy)

Error 03	Błąd pamięci RAM
Error 04	Błąd pamięci fiskalnej
Error 05	Błąd zegara kasy
Error 10	Błąd połączenia pamięci fiskalnej
Error 12	Błąd wewnętrzny (pamięci RAM lub zegara czasu rzeczywistego)
FAIL	Błąd wewnętrzny – zerowanie RAM

KLAWIATURA KASY

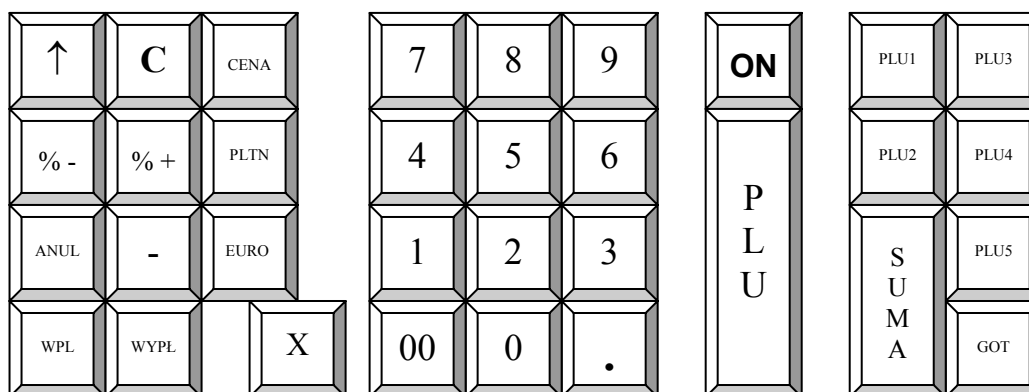

OPIS FUNKCJI KLAWISZY W TRYBIE REJESTRACJI

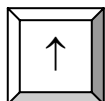

Klawisz przesuwu papieru w obu torach drukarki

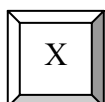

Klawisz mnożenia służy do wprowadzania ilości (masy) towaru oraz do pobrania informacji z wagi, a także używany jest przy korekcie wybranej pozycji na paragonie

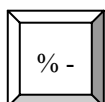

Klawisz służący udzielaniu rabatów procentowych od pojedynczej pozycji sprzedaży lub od wartości całego paragonu

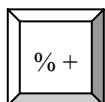

Klawisz służący dodawaniu wartości procentowych (naruszeń procentowych) do pojedynczej pozycji sprzedaży lub do wartości całego paragonu

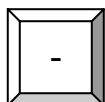

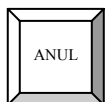

Klawisz służący udzielaniu rabatów kwotowych od pojedynczej pozycji sprzedaży lub od wartości całego paragonu

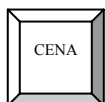

Klawisz służący anulacjom ostatniej lub dowolnej pozycji na paragonie

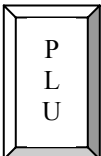
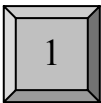
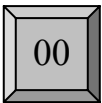
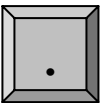

Klawisz służący do zatwierdzenia wprowadzonej ceny sprzedawanego artykułu PLU w trakcie wystawiania paragonu lub ręcznego wprowadzania kodu kreskowego

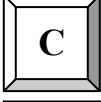
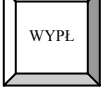
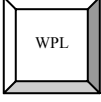
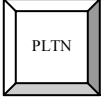
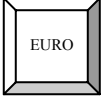
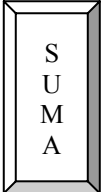
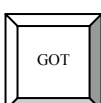
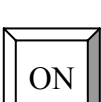
		Klawisz potwierdzający przednio wprowadzony numer sprzedawanego artykułu PLU
	→	 
		Klawisze numeryczne i klawisz kropki dziesiętnej
	→	
		Klawisze pierwszych pięciu artykułów PLU (szybka sprzedaż)
		Klawisz korygujący błędy wprowadzone podczas rejestracji oraz kasowania komunikatów błędów w innych trybach
		Klawisz umożliwiający rejestrację pogotowia kasowego lub innej gotówki wypłacanej z kasy bez sprzedaży oraz w trakcie rejestracji sprzedaży klawisz zwrotu opakowań kaucjonowanych
		Klawisz umożliwiający rejestrację gotówki wpłacanej do kasy bez sprzedaży oraz w trakcie rejestracji sprzedaży klawisz sprzedaży opakowań kaucjonowanych
		Klawisz kończący transakcję inną formą płatności aniżeli GOTÓWKA
		Klawisz umożliwiający rozliczanie paragonu w walucie EURO
		Użycie tego klawisza powoduje wyświetlenie sumy zarejestrowanych towarów w nie zakończonym paragonie
		Klawisz kończący transakcję z płatnością gotówkową
		Klawisz uruchamiający kasę

ZASILANIE KASY MP55

ZASILANIE SIECIOWE

Kasa jest zasilana z sieci o napięciu 230V/50Hz. Kasa może być stale zasilana z sieci, lecz dostęp do gniazdka sieciowego, do którego kasa jest podłączona, powinien być łatwy, umożliwiający szybkie odłączenie zasilania kasy. Jeżeli kasa ma być przez dłuższy czas nieużywana, wówczas może zostać odłączona od sieci zasilającej.

ZASILANIE AKUMULATOROWE

Kasa została wyposażona w akumulator typu NiMH o pojemności 1500mAh i napięciu 6V. Jest to akumulator bezobsługowy, co oznacza, że jego obudowa jest szczelnie zamknięta i nie ma konieczności uzupełniania zawartości akumulatora. **Okres gwarancji na akumulator wynosi 6 miesięcy (pkt.1 Karty Gwarancyjnej zamieszczonej w Książce Serwisowej Kasy Rejestrującej).**

Wymiana akumulatora

Akumulator jest zamontowany wewnątrz kasy i dostęp do niego jest ograniczony tylko dla służb serwisowych. W przypadku uszkodzenia akumulatora (komunikat Low-Bat pomimo, że akumulator był ładowany przez co najmniej kilka godzin) należy skontaktować się z właściwym serwisem.

Ładowanie i użytkowanie akumulatora

- Ładowanie akumulatora typu NiMH o pojemności 1500 mAh odbywa się w kasie wówczas, kiedy kasa jest podłączona do sieci zasilającej 230V.
- O pracy kasy z akumulatora oraz w dużym przybliżeniu, o stanie jego naładowania, informuje ikona wyświetlana na wyświetlaczu dla klienta (obrotowy) oraz w zależności od wersji kasy na wyświetlaczu operatora.
- *Jeżeli akumulator kasy nie jest w pełni naładowany, a kasa była zasilana z sieci 230V (czyli akumulator był ładowany) przejście na zasilanie akumulatorowe, po zaniku napięcia zasilania, następuje po około 80 sekundach. Tak, więc włączenie kasy lub też kontynuowanie jej pracy (drukowanie) po odłączeniu zasilania sieciowego (wyjściu wtyczki lub zaniku napięcia) nastąpi po około 80 sekundach.*

Przed pierwszym użyciem kasy akumulator powinien być ładowany 24 godziny a kasa powinna być uruchomiona np. w trybie HELP w celu obowiązkowego naładowania baterii RAM (3,6V/35mAh), która mieści się na płycie głównej kasy.

W każdej nowej kasie musi mieć miejsce tzw. formatowanie akumulatora tzn. musi on przejść trzy pełne cykle naładowania i rozładowania, gdyż dopiero wówczas nowy akumulator osiąga pełną wydajność !!!

Stosowanie akumulatora w kasie powinno opierać się na następujących zasadach:

1. Akumulator jest **rozładowywany** w przypadku, gdy kasa jest odłączona od sieci zasilającej i włączona (uruchomiona). Akumulator jest **rozładowywany** również w przypadku wyłączenia kasy (naturalny upływ akumulatora).
2. W celu ograniczenia zużycia prądu z akumulatora, kasa została wyposażona w funkcję „Oszczędzania energii”. Działa ona (odpowiednie ustawienie parametru 54) tak, że po około 3,5 minutach nie używania kasa w trybie sprzedaży zasygnalizuje ten fakt sygnałem dźwiękowym, a po dalszych 30 sekundach wyłączy się. Ponowne włączenie kasy będzie możliwe po naciśnięciu klawisza [ON], wówczas kasa automatycznie uruchomi tryb sprzedaży logując się na numer ostatnio używanego kasjera.

Parametry kasy zasilanej z akumulatora

Kasa jest zasilana z akumulatora w sytuacji, gdy nie jest podłączona do sieci lub, gdy jest podłączona, lecz nie ma napięcia sieci (zanik napięcia sieci). Pojemność akumulatora wystarcza do wystawienia około 300 paragonów o długości średnio 30 linii w temperaturze około 20 °C.

Liczba wystawionych paragonów jest uzależniona od warunków pracy kasy w następujący sposób:

- a) tym mniej paragonów im niższa temperatura (temperatura pracy kasy powinna się zawierać w przedziale od -5^o do 40^o C),
- b) tym mniej paragonów im więcej pozycji na paragonie,
- c) tym mniej paragonów im więcej znaków na paragonie (dłuższe nazwy).

Czas pracy kasy zasilanej z akumulatora całkowicie naładowanego jest następujący:

1. około 6 godzin jeżeli kasa nie wykona ani jednego paragonu i jest stale gotowa do pracy (wyłączony tryb oszczędzania energii);
2. około 4 godzin jeżeli kasa drukuje z małymi przerwami.
(powyższe dane są przybliżone, zależą od warunków pracy kasy oraz stanu akumulatora)

UWAGA!

Zastosowany w kasie akumulator traci swoją pojemność w raz z upływem czasu, niezależnie od tego, czy jest obsługiwany prawidłowo, czy nie. Oznacza to, że nowy akumulator mający pojemność np.: 1500 mAh po okresie używania na przykład 6 miesięcy może utracić część z tej pojemności (badania wykazują, że zależnie od typu akumulatora może to być od 5 do 30%). Taki efekt jest skutkiem zastosowanej technologii i materiałów przy jego produkcji, niezależnych od firmy DATECS-POLSKA Sp. z o.o.

BATERIA RAM

W przypadku wykorzystywania kasy sporadycznie tj. pracuje dziennie 30 minut a pozostały czas jest wyłączona lub jako rezerwowej, należy okresowo (raz na miesiąc) podłączać kasę na 24 godziny do sieci 230V – kasa musi być uruchomiona np. w trybie HELP. Zapobiegnie to rozładowaniu wewnętrznej baterijki [3,6V/35mAh lub 60mAh] podtrzymującej zaprogramowane dane oraz zegar czasu rzeczywistego.

ZASILANIE KASY MP56

ZASILANIE SIECIOWE

Kasa została wyposażona w zasilacz sieciowy impulsowy o symbolu SA130A-1225U-S; 230V/50Hz o napięciu wyjściowym 12V i prądzie 2,5A. Na tylnej ścianie obudowy kasy znajduje się gniazdko zasilacza z „+” wewnętrznym. Do zasilania kasy powinien być stosowany oryginalny zasilacz lub inny zasilacz o takim samym napięciu (12V) i prądzie znamionowym 2,5A. Zasilacz kasy nie jest wyposażony w wyłącznik odcinający napięcie sieciowe, dlatego też, gdy nie jest on używany do zasilania kasy powinien być odłączony od gniazdka sieciowego.

Wszelkie naprawy zasilacza przez osoby nieupoważnione mogą spowodować uszkodzenie kasy lub stworzyć zagrożenie pożarowe. W przypadku uszkodzenia zasilacza należy zwrócić się do Serwisu kasy lub zastosować inny zasilacz posiadający znak bezpieczeństwa „B” lub znak „CE” i mający takie same parametry jak zasilacz oryginalny.

ZASILANIE AKUMULATOROWE

Kasa została wyposażona w akumulator typu Li-Ion o pojemności 2000mAh i napięciu 7,4V. Jest to akumulator bezobsługowy, co oznacza, że jego obudowa jest szczelnie zamknięta i nie ma konieczności uzupełniania zawartości akumulatora. Akumulatory Li-Ion w odróżnieniu od NiMH są pozbawione efektu pamięciowego, co oznacza, że można je doładowywać w dowolnej chwili. **Okres gwarancji na akumulator wynosi 6 miesięcy (pkt.1 Karty Gwarancyjnej zamieszczonej w Książce Serwisowej Kasy Rejestrującej).**

Wymiana akumulatora

Akumulator jest zamontowany wewnątrz kasy i dostęp do niego jest ograniczony tylko dla służb serwisowych. W przypadku uszkodzenia akumulatora (komunikat Low-Bat pomimo, że akumulator był ładowany przez co najmniej kilka godzin) należy skontaktować się z właściwym serwisem.

Ładowanie i użytkowanie akumulatora

- Ładowanie akumulatora typu Li-Ion o pojemności 2000 mAh odbywa się w kasie wówczas, kiedy kasa jest podłączona do sieci zasilającej 230V poprzez zasilacz sieciowy. Żywotność akumulatora jest przewidziana na 300 pełnych cykli ładujaco-rozładowujących.
- O pracy kasy z akumulatora oraz w dużym przybliżeniu, o stanie jego naładowania, informuje ikona wyświetlana na wyświetlaczu dla klienta (obrotowy) oraz w zależności od wersji kasy na wyświetlaczu operatora.

Przed pierwszym użyciem kasy akumulator powinien być ładowany 8 godzin a kasa powinna być uruchomiona np. w trybie HELP w celu obowiązkowego naładowania baterii RAM (3,6V/35mAh), która mieści się na płycie głównej kasy.

W każdej nowej kasie musi mieć miejsce tzw. formatowanie akumulatora tzn. musi on przejść trzy pełne cykle naładowania i rozładowania, gdyż dopiero wówczas nowy akumulator osiąga pełną wydajność !!!

Stosowanie akumulatora w kasie powinno opierać się na następujących zasadach:

1. Akumulator jest **rozładowywany** w przypadku, gdy kasa jest odłączona od sieci zasilającej i włączona (uruchomiona). Akumulator jest **rozładowywany** również w przypadku wyłączenia kasy (naturalny upływ akumulatora).
2. W celu ograniczenia zużycia prądu z akumulatora, kasa została wyposażona w funkcję „Oszczędzania energii”. Działa ona (odpowiednie ustawienie parametru 54) tak, że po około 3,5 minutach nie używania kasa w trybie sprzedaży zasygnalizuje ten fakt sygnałem dźwiękowym, a po dalszych 30 sekundach wyłączy się. Ponowne włączenie kasy będzie możliwe po naciśnięciu klawisza [ON], wówczas kasa automatycznie uruchomi tryb sprzedaży logując się na numer ostatnio używanego kasjera.

Parametry kasy zasilanej z akumulatora

Kasa jest zasilana z akumulatora w sytuacji, gdy nie jest podłączona do sieci lub, gdy jest podłączona, lecz nie ma napięcia sieci (zanik napięcia sieci). Pojemność nowego poprawnie sformatowanego akumulatora wystarcza do wystawienia około 600 paragonów o długości średnio 30 linii w temperaturze około 20 °C

Liczba wystawionych paragonów jest uzależniona od warunków pracy kasy w następujący sposób:

- d) tym mniej paragonów im niższa temperatura (temperatura pracy kasy powinna się zawierać w przedziale od -5^o do 40^o C),
- e) tym mniej paragonów im więcej pozycji na paragonie,
- f) tym mniej paragonów im więcej znaków na paragonie (dłuższe nazwy).

Przykładowy czas pracy kasy zasilanej z nowego całkowicie naładowanego i poprawnie sformatowanego akumulatora jest następujący:

1. około 20 godzin jeżeli kasa nie wykona ani jednego paragonu i jest stale gotowa do pracy (wyłączony tryb oszczędzania energii);
2. około 8 godzin jeżeli kasa drukuje z małymi przerwami.

(powyższe dane są przybliżone i dotyczą nowego, poprawnie sformatowanego akumulatora działającego w pokojowej temperaturze)

UWAGA!

Zastosowany w kasie akumulator traci swoją pojemność w raz z upływem czasu, niezależnie od tego, czy jest obsługiwany prawidłowo, czy nie. Oznacza to, że nowy akumulator mający pojemność np.: 2000 mAh po okresie używania na przykład 6 miesięcy może utracić część z tej pojemności (badania wykazują, że zależnie od typu akumulatora może to być od 5 do 30%). Taki efekt jest skutkiem zastosowanej technologii i materiałów przy jego produkcji, niezależnych od firmy DATECS-POLSKA Sp. z o.o.









BATERIA RAM

W przypadku wykorzystywania kasy sporadycznie tj. pracuje dziennie 30 minut a pozostały czas jest wyłączona lub jako rezerwowej, należy okresowo (raz na miesiąc) podłączać kasę na 24 godziny do sieci 230V – kasa musi być uruchomiona np. w trybie HELP. Zapobiegnie to rozładowaniu wewnętrznej baterijki [3,6V/35mAh lub 60mAh] podtrzymującej zaprogramowane dane oraz zegar czasu rzeczywistego.

PRZEŁĄCZANIE KASY W POSZCZEGÓLNE TRYBY

Kasa nie jest wyposażona w kluczyk umożliwiający przełączanie kasy w poszczególne tryby jej pracy. Wybór tych trybów polega na naciśnięciu odpowiednich klawiszy numerycznych zgodnie z następującymi zasadami:

1. Włączenie kasy klawiszem [ON] powoduje, że kasa wyświetla kreskę w lewej części wyświetlacza,
2. Naciśnięcie w tym momencie klawisza numerycznego:

- 1  powoduje wejście do trybu rejestracji sprzedaży [R],
 - 2  powoduje wejście do trybu wykonywania raportów czytających (podglądowych) [X],
 - 3  powoduje wejście do trybu wykonywania raportów zerujących (kasujących) [Z],
 - 4  powoduje wejście do trybu programowania kasy [P],
 - 5  powoduje wejście do trybu testowania kasy i komunikacji z komputerem [HELP MODE] lub [HELP],
 - 6  powoduje wejście do trybu kalkulatora.
3. Po wybraniu trybu pracy należy podać hasło operatora/kasjera (standardowo od 1 do 30) z tym, że do trybu rejestracji dostęp ma każdy kasjer, do trybu raportów czytających (X) mają kasjerzy od nr 25 do 30, do trybu raportów zerujących (Z) kasjerzy od 27 do 30, do trybu programowania (P) kasjerzy 29 i 30, a do trybu kalkulatora hasło nie jest wymagane. Programując odpowiednio opcję 33 (patrz programowanie ogólnych funkcji kasy) można pominąć krok obowiązkowego logowania kasjerów do wszystkich trybów.
 4. Wyjście z jednego trybu i przejście do innego wymaga naciśnięcia kolejno klawiszy –   wówczas kasa wyświetli na wyświetlaczu kreskę, tak jak to opisano w pkt. 1,
 5. Jeżeli w trybie rejestracji rozpoczęto transakcję sprzedaży i jej nie zakończono, przejście w inny tryb nie jest możliwe.

PROGRAMOWANIE KASY

UWAGI OGÓLNE

Ze względu na przepisy mówiące o zasadzie działania kasy w instrukcji programowania kasy dla użytkownika nie mogą się znaleźć pewne procedury, które są dostępne tylko dla przeszkolonych służb serwisowych.

Przy pierwszym uruchomieniu kasy wejście w tryb programowania jest możliwe dla kasjerów o numerach 29 i 30 po podaniu odpowiedniego dla nich hasła (patrz programowanie haseł kasjerskich – fabryczne hasła to cyfry 29 i 30). **W kasie można zaprogramować brak obowiązku logowania kasjera we wszystkich trybach pracy (patrz funkcja 33). Natomiast w niniejszej instrukcji zawsze będziemy używali funkcji haseł dla kasjera.**

Jeżeli przed wejściem w procedurę programowania kasy dokonywana była rejestracja sprzedaży i nie wykonano RDF, nie wszystkie funkcje programowania będą dostępne. Nie będą dostępne następujące funkcje:

1. Programowania (zmieniania) nazw istniejących w kasie artykułów,
2. Programowanie (zmieniania) wartości stawek podatkowych (Funkcja 81),
3. Programowanie czasu (Funkcja 71),
4. Programowanie numeru kasy (Funkcja 21),
5. Programowania tekstu nagłówka (Funkcja 61),
6. Programowania nazw i haseł kasjerów (Funkcja 31 i 32),
7. Programowanie funkcji logowania kasjerów (Funkcja 33),
8. Programowanie nazw opłat (Funkcja 62),
9. Programowanie zmiany kursu po raporcie dobowym (Funkcja 92).

Aby rozpocząć programowanie (po zalogowaniu kasjera (operatora)) należy wybrać podtryby programowania poprzez naciśnięcie klawiszy:

- 1** Pierwszy tryb służy do programowania wszystkich parametrów oprócz wartości stawek podatkowych
- 2** Drugi służy TYLKO do programowania WARTOŚCI STAWEK PODATKOWYCH

Dla uproszczenia całą powyższą procedurę uruchamiania trybu programowania zapiszemy schematycznie w sposób, który będzie używany w dalszej części instrukcji:

1 lub **2**

PROGRAMOWANIE WARTOŚCI STAWEK PODATKOWYCH

WAŻNE UWAGI I OGRANICZENIA:

1. Kasa wyjęta bezpośrednio z opakowania lub, na której wykonana została operacja zerowania pamięci, a kasa nie jest ufiskalniona, nie posiada zaprogramowanych wartości stawek podatkowych. Każda stawka podatkowa (A, B, C, D, E, F i G) jest wówczas nieaktywna.
2. Programowanie stawek VAT jest możliwe tylko bezpośrednio po Raporcie Dobowym Fiskalnym, a przed wykonaniem jakiegokolwiek transakcji.
3. Programowanie stawek podatkowych przed ufiskalnieniem kasy nie powoduje zapisania stawek do pamięci fiskalnej.
4. W momencie ufiskalniania kasy aktualne wartości stawek podatkowych zapiszą się do pamięci fiskalnej automatycznie. Nie jest możliwe ufiskalnienie kasy, jeśli nie ma zaprogramowanych stawek podatkowych.
5. Od momentu ufiskalniania kasy każda zmiana wartości stawek podatkowych, po ich zatwierdzeniu, zostanie zapisana w pamięci fiskalnej.
6. Liczba zmian wartości stawek podatkowych od momentu ufiskalniania kasy została ograniczona do 30. Oznacza to, że każda zatwierdzona procedura programowania stawek powodująca zmianę ich wartości (dla jednej, dwóch, lub wszystkich stawek) powoduje zmniejszenie o jeden liczby 30 możliwych zmian. Radzimy uważać przy korzystaniu z tej procedury.
7. Po każdej operacji zerowania pamięci RAM – jeżeli kasa jest ufiskalniona – wartości stawek podatkowych zostaną pobrane z pamięci fiskalnej o takiej wartości, jakie były w niej ostatnio zapisane (aktualne).
8. Uruchomienie procedury jest możliwe tylko wówczas, gdy nie wykonano na kasie żadnej operacji (wartość wszystkich liczników kasy, które zeruje Raport Dobowy Fiskalny jest równa 0 (na przykład wykonanie wpłaty lub wypłaty blokuje możliwość programowania stawek do momentu wykonania Raportu Dobowego Fiskalnego).
9. Wartość stawki podatkowej zawiera się w przedziale 0.00 – 99.99 %.
10. Jeśli jako wartość stawki podatkowej wprowadzi się 200 wówczas stawka staje się „zwolniona”.
11. Jeśli jako wartość stawki podatkowej wprowadzi się 100 wówczas stawka staje się „nieaktywna”.

12. W momencie uruchomienia procedury programowania stawek kasa od razu wyświetli pierwszą stawkę (A) oraz jej wartość. Kolejne wprowadzanie stawek automatycznie powoduje wyświetlanie kolejnej stawki i jej wartości.
13. Zapis zmian stawek do pamięci fiskalnej następuje po naciśnięciu klawisza **0** w przypadku, gdy kasa jest ufiskalniona.
14. Zapis zmian stawek w przypadku kasy nieufiskalnionej następuje po naciśnięciu klawisza **GOT**
15. Jeśli chcesz opuścić procedurę programowania stawek VAT bez jakichkolwiek zmian naciśnij bezpośrednio klawisz „GOT” (pod warunkiem, że nie zmieniłeś wartości żadnej ze stawek).
16. Klawiszami **PLTN** (do góry) i **EURO** (w dół) istnieje możliwość przeglądania zaprogramowanych stawek podatku VAT.

PROCEDURA PROGRAMOWANIA STAWEK VAT

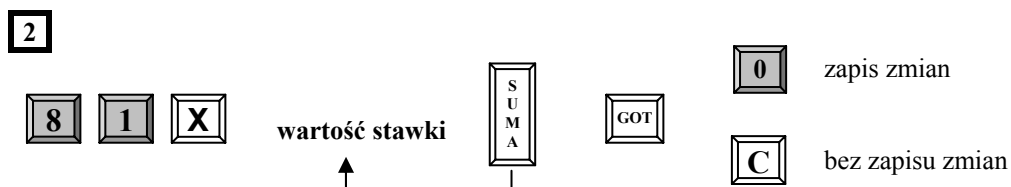





UWAGA!





















W celu zaprogramowania stawki zwolnionej należy podać wartość 200 natomiast, aby unieaktywnić stawkę należy podać wartość 100.

Przykład: Programujemy następujące wartości: A-22%, B-7%, C-0%, D-3%, E - nieaktywna, F- nieaktywna, G – zwolniona dla kasy nieufiskalnionej.

KROK	PROCEDURA	KLAWISZE DO NACIŚNIĘCIA
1	Wprowadzenie numeru funkcji	8 1 X
2	Wprowadzenie wartości stawki VAT dla A równej 22 %	2 2
3	Zatwierdzenie wprowadzonej wartości, wydruk i przejście do następnej stawki	S U M A
4	Teraz programujemy wartość stawki VAT dla B równą 7 %	7
5	Zatwierdzenie wprowadzonej wartości, wydruk i przejście do następnej stawki	S U M A
6	Teraz programujemy wartość stawki VAT dla C równą 0 %	0
7	Zatwierdzenie wprowadzonej wartości, wydruk i przejście do następnej stawki	S U M A
8	Teraz programujemy wartość stawki VAT dla D równą 3 %	3
9	Zatwierdzenie wprowadzonej wartości, wydruk i przejście do następnej stawki	S U M A
10	Aby zostawić stawkę E jako nieaktywną	S U M A
11	Aby zostawić stawkę F jako nieaktywną	S U M A

12	Aby zaprogramować stawkę G jako zwolnioną	  
13	Zatwierdzenie wprowadzonej wartości, wydruk	
14	Zakończenie procedury programowania	

Przykład: Programujemy następujące wartości: A-22%, B-7%, C-0%, D-3%, E - nieaktywna, F- nieaktywna, G – zwolniona dla kasy ufiskalnionej.

KROK	PROCEDURA	KLAWISZE DO NACIŚNIĘCIA
1	Wprowadzenie numeru funkcji	  
2	Wprowadzenie wartości stawki VAT dla A równej 22 %	 
3	Zatwierdzenie wprowadzonej wartości, wydruk i przejście do następnej stawki	
4	Teraz programujemy wartość stawki VAT dla B równą 7 %	
5	Zatwierdzenie wprowadzonej wartości, wydruk i przejście do następnej stawki	
6	Teraz programujemy wartość stawki VAT dla C równą 0 %	
7	Zatwierdzenie wprowadzonej wartości, wydruk i przejście do następnej stawki	
8	Teraz programujemy wartość stawki VAT dla D równą 3 %	
9	Zatwierdzenie wprowadzonej wartości, wydruk i przejście do następnej stawki	
10	Aby zostawić stawkę E jako nieaktywną	
11	Aby zostawić stawkę F jako nieaktywną	
12	Aby zaprogramować stawkę G jako zwolnioną	  
13	Zatwierdzenie wprowadzonej wartości, wydruk i przejście do następnej stawki	
14	Zakończenie procedury programowania	
15	Zapis stawek VAT do pamięci fiskalnej	

PROGRAMOWANIE NAZW

Programowanie wszystkich nazw i tekstów w kasie odbywa się za pomocą klawiatury. Działanie lokalnej klawiatury kasy w sytuacji programowania nazw można porównać do działania klawiatury telefonu komórkowego.

Położenie znaków na klawiaturze:

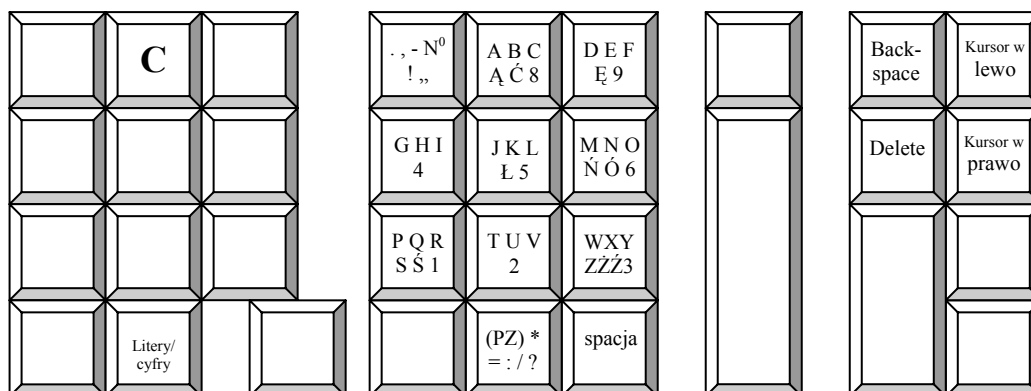

(PZ) - (pogrubiony znak) – na wyświetlaczu pojawia się symbol \ ,

Litery/cyfry – przełącznik przełączający klawisze z liter na cyfry i odwrotnie (klawisz wywołuje najpierw cyfry lub najpierw litery),

Backspace – kasuje znaki na lewo od kursora,

Delete – kasuje znaki na prawo od kursora.

PROGRAMOWANIE KASY PRZY UŻYCIU INTERFEJSU (KC413) STANDARDOWEJ KLAWIATURY KOMPUTEROWEJ

WAŻNE UWAGI I OGRANICZENIA:

1. Interfejs do podłączenia klawiatury komputerowej do programowania kasy o symbolu KC413 jest dostępny za dodatkową opłatą.
2. Interfejs klawiatury KC413 podłącza się do portu opisanego jako BCR.
3. Klawiatura komputerowa powinna mieć 104 lub 107 klawiszy. Użycie klawiatury multimedialnej (z dodatkowymi przyciskami sterującymi) może uniemożliwić programowanie kasy. Ze względu na olbrzymią liczbę typów klawiatur (rozkładów klawiszy) klawisze pokazane na schemacie poniżej mogą mieć inny kształt i mogą być położone w innych miejscach. W takim przypadku odnalezienie odpowiednich klawiszy musi polegać na metodzie prób i błędów.
4. Użycie interfejsu klawiatury KC413 jest możliwe tylko w trybie programowania (PGM). Każda próba użycia klawiatury w innych trybach będzie kończyć się komunikatem błędu na wyświetlaczu kasy.
5. Użycie interfejsu klawiatury KC413 w trybie programowania jest możliwe po zalogowaniu kasjera i podaniu trybu programowania (1 lub 2) z klawiatury kasy.
6. Dla ułatwienia programowania kodów kreskowych wprowadzanych artykułów możliwe jest podłączenie czytnika kodów kreskowych równoległe do interfejsu klawiatury KC413.
7. Przy użyciu interfejsu klawiatury KC413 można wykonać wszystkie procedury programowania dostępne z klawiatury kasy.
8. Za pomocą interfejsu klawiatury KC413 można zaprogramować tylko duże znaki (tak jak z klawiatury kasy).
9. Polskie znaki dostępne są po naciśnięciu klawisza SHIFT przed każdym znakiem.
10. Klawisze oznaczone na schemacie klawiatury szarym kolorem są nieaktywne.
11. Po podłączeniu interfejsu KC413 z klawiaturą, klawiatura jest nieaktywna. Trzeba ją uruchomić klawiszem [ON]. Przed zakończeniem pracy na klawiaturze komputerowej należy ją wyłączyć - klawisz [OFF].

Port do podłączenia interfejsu klawiatury KC413 lub KC420
Opisany jako BCR

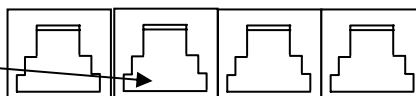

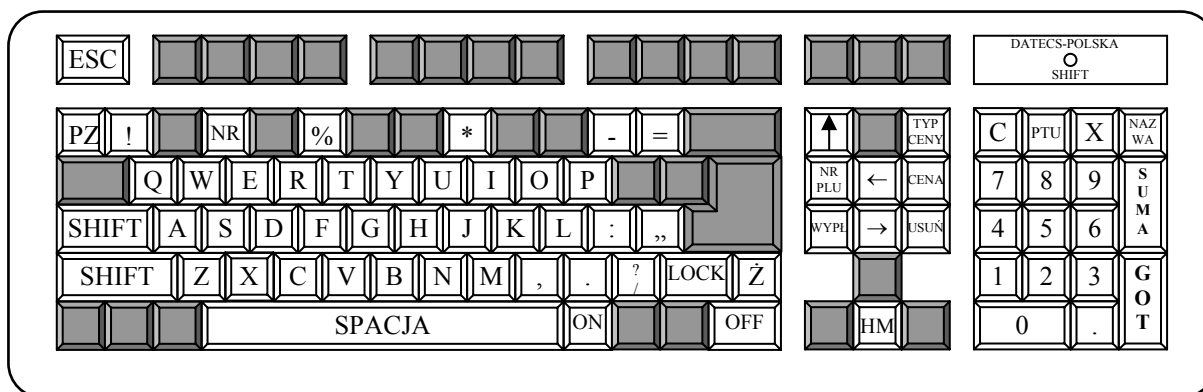

Opis działania klawiszy:



W trakcie programowania nazw, stawek PTU, cen i innych usuwa wprowadzone wartości i cofa krok wcześniej



Klawisz jednorazowo przełącza na polskie znaki



Klawisz powoduje wyjście z procedur programowania (powraca do stanu sprzed programowania)



Klawisze włączają i wyłączają klawiaturę. Jeśli naciśniesz klawisz [ON] klawiatura komputerowa włącza się, a klawiatura kasy staje się nieaktywna. Jeśli naciśniesz klawisz [OFF] nieaktywna będzie klawiatura komputerowa, a aktywna kasy



Odpowiednik klawisza [PŁTN] w kasie. Przy jego pomocy wprowadzasz numer PLU, jakiego chcesz zmienić parametry



Odpowiedniki klawiszy [+%) i [-%) w kasie. Klawisze działają jak klawisze kursorów i pozwalają poruszać się po nazwie PLU (w lewo i prawo), numerach PLU (w górę i w dół listy), stawkach PTU itd.



Odpowiednik klawisza [EURO] w kasie. Służy do zmiany parametru „typ ceny” dla PLU



Odpowiednik klawisza [ANUL] w kasie. Służy do usunięcia PLU z listy towarów



Odpowiednik klawisza [WPL] w kasie. Służy do zmiany parametru „stawka podatku” dla PLU



Odpowiednik klawisza [PLU] w kasie. Służy do zmiany nazwy PLU



Służy do wprowadzania pogrubionego dowolnie wybranego znaku

Pozostałe klawisze klawiatury funkcjonują tak samo, jak odpowiednie klawisze na klawiaturze kasy.

Procedura programowania PLU przy użyciu interfejsu klawiatury komputerowej jest identyczna jak programowanie na klawiaturze kasy.

PROGRAMOWANIE ARTYKUŁÓW PLU

WAŻNE UWAGI I OGRANICZENIA:

1. Przed rozpoczęciem programowania artykułów PLU musisz zaprogramować stawki podatku VAT.
2. Liczba PLU w kasie wynosi 2000, 7000 lub 12500 w zależności. Wielkość bazy towarowej musi być określana przy zakupie.
3. Nowo zakupiona kasa lub kasa po zerowaniu pamięci RAM nie ma w bazie ani jednego zaprogramowanego PLU (nie ma określonego numeru, nazwy, PTU i ceny).
4. Programowanie bazy towarowej (PLU) z komputera przed ufiskalnieniem nie powoduje żadnego wydruku. Po ufiskalnieniu po każdej procedurze zerowania pamięci RAM wydruku nie będzie. Jeśli więc chcesz zaoszczędzić papier (nie będzie charakterystycznych wydruków zmian w bazie towarowej) i czas to programowanie dużej bazy PLU wykonaj przed ufiskalnieniem lub zaraz po zerowaniu pamięci RAM. Każde kolejne programowanie bazy towarowej po ufiskalnieniu kasy wymusza drukowanie wprowadzanych danych.

5. Każdy nowy artykuł PLU w kasie, aby mógł być sprzedawany musi mieć zaprogramowane, co najmniej dwa parametry:
 - nazwę,
 - stawkę PTU.
6. Kolejność programowania nowego (nie istniejącego wcześniej) PLU musi zacząć się od programowania nazwy tego artykułu, a następnie stawki podatkowej. Jeżeli kolejność programowania nie zostanie zachowana, kasa będzie drukować na paragonie komunikat: NIE DODANO KONIECZNA NAZWA. Pozostałe parametry mogą być programowane w dowolnej kolejności.
7. Jeśli artykuł PLU już istnieje w bazie towarowej, zmiana jego parametrów (nazwy, stawki PTU, typu ceny i ceny jednostkowej) może odbywać się w dowolnej kolejności.
8. Zgodnie z wymaganiami MF zmiany nazw i stawek podatkowych dla PLU mogą odbywać się tylko po RDF, a przed pierwszą sprzedażą.
9. Zgodnie z wymogami MF nazwa towaru może być zaprogramowana w kasie tylko dużymi literami oraz ograniczoną liczbą znaków dodatkowych takich jak: kropka, przecinek, kreski ukośne. **Nazwy towarów w bazie towarowej nie mogą się powtarzać.** W przypadku próby zaprogramowania takiej samej nazwy w bazie kasa wydrukuje komunikat: NIE DODANO NAZWA ISTNIEJE.
10. Dopuszczone jest dodawanie nowych PLU w trakcie dnia pracy. Każda taka zmiana będzie wydrukowana na paragonie kasy, a liczba zmian w bazie towarowej (tylko liczba zmian nazw i liczba zmian stawek podatkowych dla PLU) zapisana będzie w Raporcie Dobowym Fiskalnym. **W celu dodania nowego artykułu nie należy używać klawisza [SUMA] przy programowaniu – patrz procedura uproszczona.**
11. PLU jest rozpoznawany przez kasę po 14 cyfrowym numerze (kodzie). Może to być dowolny kod o długości od 1 do 14 cyfr. Wywołanie (zarejestrowanie) PLU odbywa się poprzez podanie numeru PLU z pominięciem zer „nieznaczących”. Na paragonie drukowane będzie zawsze 14 cyfr (z zerami).
12. Jeśli zaprogramujesz PLU o numerach od 1 do 5 to kasa automatycznie przypisze je do klawiszy szybkiej sprzedaży o odpowiadających im numerach. Nie można tego zmienić. W ten sposób można ich użyć jako klawiszy „DZIAŁÓW”.
13. Przy programowaniu numerów PLU możesz posłużyć się czytnikiem kodów kreskowych.
14. Dopuszczone jest usuwanie PLU z bazy towarowej **tylko** po wykonaniu Raportu Dobowego Fiskalnego.
15. Maksymalna długość nazwy PLU wynosi 18 znaków.
16. Maksymalna cena jednostkowa PLU wynosi 9 cyfr (9999999.99 zł).

PROGRAMOWANIE NAZWY ARTYKUŁU PLU

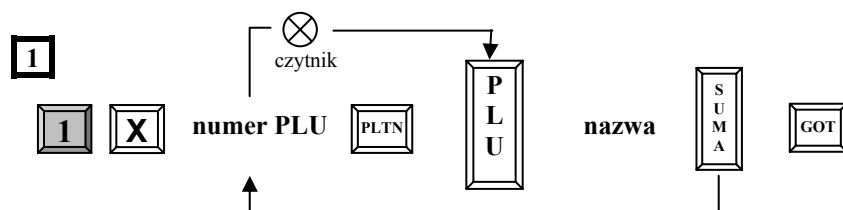

nazwa artykułu (max. 18 znaków) wprowadzana z klawiatury kasy – patrz procedura programowania nazw z użyciem klawiatury kasy lub opcjonalnego interfejsu klawiatury komputerowej (symbol KC413).

numer PLU – max. 14 dowolnych cyfr lub numer kodu kreskowego identyfikujący artykuł.

Przykład: Dla towaru o numerze 1245 programujemy nazwę CHLEB.

KROK	PROCEDURA	KLAWISZE DO NACIŚNIĘCIA
1	Wprowadzenie numeru funkcji	1 X
2	Wprowadzenie programowanego przez nas numeru PLU – 1245	1 2 4 5
3	Zatwierdzenie wprowadzonego numeru PLU	PLTN
4	Wybór funkcji programowania nazwy towaru	PLU
5	Wprowadzenie nazwy CHLEB	8 8 8 4 4 5 5 5 9 9 8 8

6	Zatwierdzenie wprowadzonej nazwy i wydruk	S U M A
7	Zakończenie programowania	GOT

PROGRAMOWANIE STAWKI VAT DLA ARTYKUŁU PLU

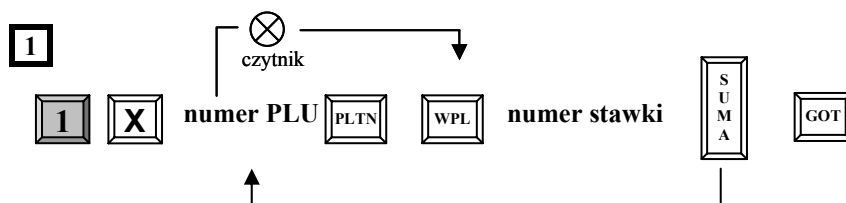

numer stawki – cyfra od 1 do 7 oznaczająca odpowiednio stawki podatkowe A, B G

STOPA	A	B	C	D	E	F	G
NR STAWKI	1	2	3	4	5	6	7

Przykład: Dla towaru o numerze 1245 programujemy stawkę B.

KROK	PROCEDURA	KLAWISZE DO NACIŚNIĘCIA
1	Wprowadzenie numeru funkcji	1 X
2	Wprowadzenie programowanego przez nas numeru PLU – 1245	1 2 4 5
3	Zatwierdzenie wprowadzonego numeru PLU	PLTN
4	Wybór funkcji programowania stawki VAT	WPL
5	Wprowadzenie stawki VAT	2
6	Zatwierdzenie wprowadzonego typu ceny i wydruk	S U M A
7	Zakończenie programowania	GOT

PROGRAMOWANIE TYPU CENY ARTYKUŁU PLU

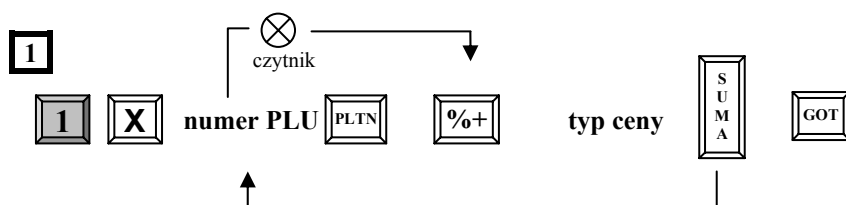

typ ceny – 0 cena zaprogramowana
1 cena otwarta lub zaprogramowana (ustawienie fabryczne)

Przykład: Dla towaru o numerze 1245 programujemy typ ceny 0.

KROK	PROCEDURA	KLAWISZE DO NACIŚNIĘCIA
1	Wprowadzenie numeru funkcji	1 X
2	Wprowadzenie programowanego przez nas numeru PLU – 1245	1 2 4 5

3	Zatwierdzenie wprowadzonego numeru PLU	PLTN
4	Wybór funkcji programowania typu ceny	%+
5	Wprowadzenie typu ceny	0
6	Zatwierdzenie wprowadzonego typu ceny i wydruk	S U M A
7	Zakończenie programowania	GOT

PROGRAMOWANIE CENY ARTYKUŁU PLU

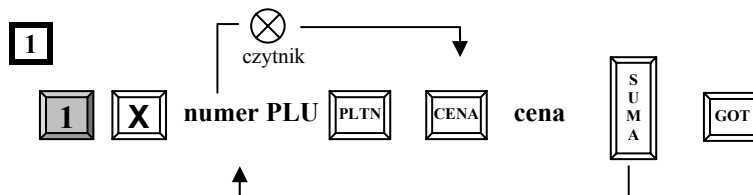

cena – maksymalnie 99999,99 zł

Przykład: Dla towaru o numerze 1245 programujemy cenę 1.89 zł.

KROK	PROCEDURA	KLAWISZE DO NACIŚNIĘCIA
1	Wprowadzenie numeru funkcji	1 X
2	Wprowadzenie programowanego przez nas numeru PLU – 1245	1 2 4 5
3	Zatwierdzenie wprowadzonego numeru PLU	PLTN
4	Wybór funkcji programowania ceny	CENA
5	Wprowadzenie ceny 1.89	1 . 8 9
6	Zatwierdzenie wprowadzonej ceny i wydruk	S U M A
7	Zakończenie programowania	GOT

USUWANIE ARTYKUŁÓW PLU Z BAZY TOWAROWEJ

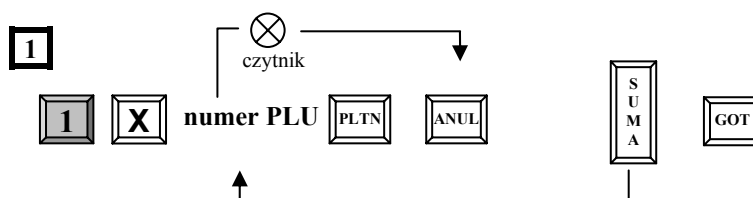

Przykład: Usuamy z bazy towarowej kasy artykuł o numerze 1245.

KROK	PROCEDURA	KLAWISZE DO NACIŚNIĘCIA
1	Wprowadzenie numeru funkcji	1 X
2	Wprowadzenie programowanego przez nas numeru PLU – 1245	1 2 4 5
3	Zatwierdzenie wprowadzonego numeru PLU	PLTN

4	Usunięcie artykułu	[ANUL]
5	Zatwierdzenie wykonanej operacji i wydruk	[SUMA]
6	Zakończenie programowania	[GOT]

UPROSZCZONA PROCEDURA PROGRAMOWANIA PLU

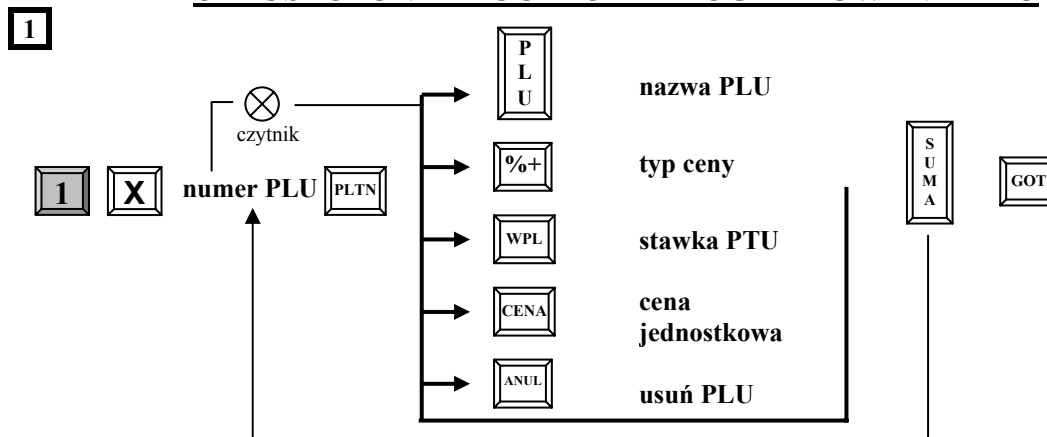

Uwaga!

1. W tej procedurze nie jest konieczne naciskanie klawisza [SUMA] po wprowadzeniu każdego parametru dla tego samego numeru PLU.
2. Klawiszami [PLTN] (do góry) i [EURO] (w dół) istnieje możliwość przeglądania zaprogramowanych artykułów PLU w bazie towarowej. Natomiast klawiszem [SUMA] można wydrukować parametry wybranego towaru.

PROGRAMOWANIE OGÓLNYCH FUNKCJI KASY

WAŻNE UWAGI I OGRANICZENIA:

1. Programowanie poniższych funkcji nie jest konieczne. Po uruchomieniu nowej kasy lub po wykonaniu zerowania pamięci RAM kasa ustawia je automatycznie - ustawienie fabryczne (wyfłuszczone w tabeli).
2. Wszystkie poniższe funkcje mogą być programowane w dowolnym momencie pracy kasy. Nie jest wymagane wykonanie RDF ani innego raportu (**oprócz funkcji 21 i 33**).
3. W celu wydruku stanu zaprogramowanej funkcji należy po podaniu numeru funkcji i wciśnięciu klawisza [X] wcisnąć klawisza [SUMA] wówczas nastąpi wydruk programowanej opcji.

PROCEDURA PROGRAMOWANIA OGÓLNYCH FUNKCJI KASY

1

Numer funkcji



status



gdzie:

Numer funkcji – numer programowanej opcji,



Status – wartości 0, 1, 2, 3, 4

FUNKCJA	OPIS FUNKCJI	STATUS
21	<i>Programowanie numeru kasy (numer systemowy)</i> Po tym numerze komputer rozpoznaje kasę. Każda kasa w systemie musi mieć inny numer.	01 do 99
22	<i>Z jaką wagą ma współpracować kasa ?</i> Jeżeli kasa ma współpracować z wagą emulującą czytnik kodów kreskowych, wówczas ustawienie tej funkcji nie ma znaczenia.	ŻADNA = 0 * ANGEL = 1 lub 2 DATECS = 3

23	Czy szuflada otworzy się po zakończeniu rejestracji sprzedaży ?	TAK = 1 NIE = 0
24	Czy jest obowiązek wprowadzenia kwoty od klienta ?	NIE = 0 TAK = 1
25	Czy jest obowiązek naciśnięcia klawisza SUMA przed zakończeniem transakcji ?	NIE = 0 TAK = 1
26	Czy kasa gromadzi dane o sprzedaży artykułów ? Jeżeli funkcja będzie ustawiona na „0”, wówczas raport o sprzedaży PLU będzie drukował wszystkie dane o sprzedaży. Jeśli na „1”, wydruku danych nie będzie. Dostęp do danych o sprzedaży PLU przy pomocy PC możliwy jest zawsze, niezależnie od ustawienia tej funkcji.	TAK = 0 NIE = 1
27	Czy w trakcie programowania kasy z PC kasa sygnalizuje stan zajętości na wyświetlaczu ? Jeśli PC programuje kasę w trybie rejestracji, wówczas rejestracja sprzedaży nie jest możliwa (komputer blokuje klawiaturę kasy). Aby kasjer wiedział, co się dzieje, na wyświetlaczu może pojawić się stosowny komunikat (IN LINE). Ustawienie takie (standardowe) powoduje jednak dodatkowo migotanie wyświetlacza pomiędzy kolejnymi operacjami sprzedaży.	TAK = 0 NIE = 1
28	W jaki sposób kasa komunikuje się z komputerem ?	InLine=0, InLine=1 OnLine=2, OnLine=3
29	Z jaką prędkością kasa ma się komunikować z komputerem ?	1200 bps = 1, 2400 bps = 2 4800 bps = 3 9600 bps = 4
33	Czy poszczególne tryby pracy wymagają zalogowania kasjera?	NIE = 1 TAK = 0
52	Czy kasa drukuje numery artykułów na paragonie ?	NIE = 0 TAK = 1
53	Czy kasa drukuje liczbę sprzedanych artykułów na paragonie ?	NIE = 0 TAK = 1
54	Czy kasa ma się wyłączyć po około 4 minutach nieużywania ?	NIE = 0 TAK = 1
55	Czy kasa drukuje nazwę kasjera na paragonie ?	NIE = 0 TAK = 1
56	Czy drukować trzy puste linie (odstęp) separujące informacje na paragonie ?	NIE = 0 TAK = 1

* Wytłuszczenia oznaczają ustawienie fabryczne

Przykład: Funkcję 23 ustawiamy na 1.

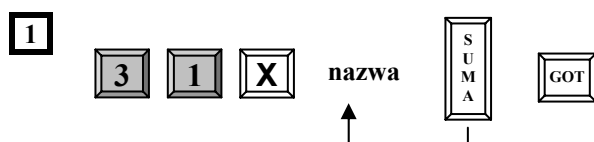

KROK	PROCEDURA	KLAWISZE DO NACIŚNIĘCIA
1	Wprowadzenie numeru funkcji	  
2	Ustawiamy wartość 1	
3	Zatwierdzenie wprowadzonej wartości	
4	Zakończenie procedury programowania i wydruk	

PROGRAMOWANIE NAZW I HASEŁ KASJERÓW



nazwa – maksymalnie 10 znaków. Kasa podpowiada kolejne numery kasjerów. By pozostawić nazwę bez zmian i przejść do programowania następnego kasjera należy naciskać klawisz [SUMA].

Przykład: Dla kasjera numer 1 ustawiamy nazwę KASIA.

KROK	PROCEDURA	KLAWISZE DO NACIŚNIĘCIA
1	Wprowadzenie numeru funkcji	  

2	Wprowadzenie nazwy KASIA dla kasjera 1	
3	Zatwierdzenie wprowadzonej nazwy i przejście do programowania kolejnego kasjera	
4	Zakończenie procedury programowania i wydruk	

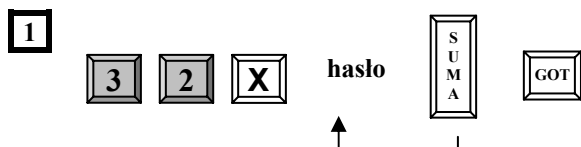

hasło – maksymalnie 8 cyfr (ustawienie fabryczne: kasjer 1 – hasło 1, kasjer 2 – hasło 2, kasjer 30 – hasło 30). Kasa podpowiada kolejne numery kasjerów. By pozostawić hasło bez zmian i przejść do programowania następnego kasjera należy naciskać klawisz [SUMA].

Uwaga!

Klawiszami (do góry) i (w dół) istnieje możliwość przeglądania zaprogramowanych nazw i haseł.

Przykład: Dla kasjera numer 1 zaprogramujemy hasło: 1234.

KROK	PROCEDURA	KLAWISZE DO NACIŚNIĘCIA
1	Wprowadzenie numeru funkcji	
2	Wprowadzenie hasła 1234 dla kasjera 1	
3	Zatwierdzenie wprowadzonego hasła i przejście do programowania kolejnego kasjera	
4	Zakończenie procedury programowania i wydruk	

PROGRAMOWANIE KLAWISZY RABATU I MARŻY

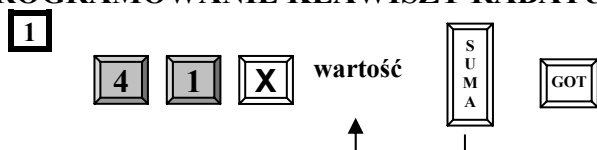







wartość – 0 ÷ 99,99 (ustawienie fabryczne 0,00). Wartość 100 – blokuje możliwość udzielania rabatów i marż.

Uwaga!

Klawiszami (do góry) i (w dół) istnieje możliwość przeglądania zaprogramowanych wartości rabatu i marży.

Przykład: Zaprogramujemy marżę o wartości 15 % i rabat o wartości 5.25 %.

KROK	PROCEDURA	KLAWISZE DO NACIŚNIĘCIA
1	Wprowadzenie numeru funkcji	
2	Wprowadzenie wartości marży równej 15 %	
3	Zatwierdzenie wprowadzonej wartości i jej wydruk	

4	Wprowadzenie wartości rabatu równej 5,25 %	   
5	Zatwierdzenie wprowadzonej wartości i jej wydruk	
6	Zakończenie procedury programowania i wydruk	





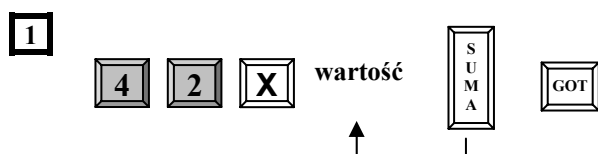



PROGRAMOWANIE LIMITU PARAGONU

Korzystne jest ustawienie ograniczenia maksymalnej kwoty paragonu, aby uniknąć sprzedaży za bardzo dużą kwotę wprowadzoną przez pomyłkę kasjera. Fabrycznie limit paragonu jest nieaktywny tzn. zaprogramowany na 0.00. Kasa pozwala na zmianę limitu podczas sprzedaży i może on być zwiększany wielokrotnie.



wartość – 0,00 ÷ 9999999,99 zł

Przykład: Ustawiamy limit paragonu na wartość 155,00 zł.

KROK	PROCEDURA	KLAWISZE DO NACIŚNIĘCIA
1	Wprowadzenie numeru funkcji	  
2	Ustawienie limitu paragonu na wartość 155,00 zł	  
3	Zatwierdzenie wprowadzonej wartości i wydruk zaprogramowanego parametru	
4	Zakończenie procedury programowania i wydruk	

PROGRAMOWANIE CZASU

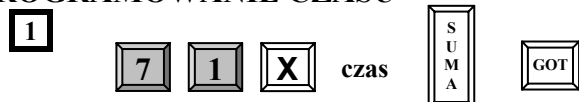

czas – w systemie 24 godzinnym (GGMM). Czas może być programowany tylko w zakresie ±1 godziny, tylko po RDF i tylko raz pomiędzy kolejnymi Raportami Dobowymi Fiskalnymi.



Przykład: Ustawiamy godzinę 9:35

KROK	PROCEDURA	KLAWISZE DO NACIŚNIĘCIA
1	Wprowadzenie numeru funkcji	  
2	Wprowadzenie godziny 9.35	   
3	Zatwierdzenie wprowadzonej wartości	
4	Zakończenie procedury programowania i wydruk	

PROGRAMOWANIE NAGŁÓWKA PARAGONU

WAŻNE UWAGI I OGRANICZENIA:

1. Nagłówek składa się z maksymalnie 18 znaków.
2. Liczba linii nagłówka wynosi 5.

3. Numer NIP nie jest składnikiem wielokrotnie programowalnym nagłówka.
4. Po wejściu w procedurę programowania kasa automatycznie ustawia się na 1 linię nagłówka.
5. Zatwierdzenie nazwy jednej linii automatycznie przenosi do programowania kolejnej linii.
6. Liczba zmian w nagłówku nie jest ograniczona.
7. Dostęp do programowania tekstu nagłówka jest możliwy po Raporcie Dobowym Fiskalnym.
8. Każde ZRAM kasuje zawartość nagłówka (oprócz numeru NIP).
9. Klawiszami  (w dół) i  (w górę) istnieje możliwość przeglądania zaprogramowanych linii nagłówka.

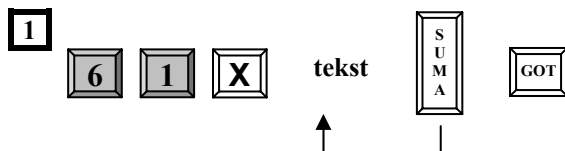

tekst – wprowadzany z klawiatury kasy lub za pomocą interfejsu standardowej klawiatury komputerowej - KC413.

PROGRAMOWANIE NAZWY PŁATNOŚCI

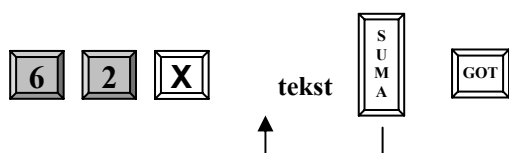

Kasa posiada możliwość programowania nazwy formy płatności dla klawisza [PŁTN]. Maksymalna ilość znaków to 10. Fabrycznie kasa posiada następująco zaprogramowane nazwy: 1- CZEK, 2- TALON, 3- KREDYT, 4- PLNEUR. Programowanie nazw płatności jest możliwe tylko po Raporcie Dobowym Fiskalnym.























gdzie:

tekst – wprowadzany z klawiatury kasy lub za pomocą interfejsu standardowej klawiatury komputerowej - KC413.

Uwaga !

Klawiszami  (w dół) i  (do góry) istnieje możliwość przeglądania zaprogramowanych nazw kasjerów.

Przykład: Zmieniamy nazwę drugiej waluty z TALON na BON TOW.

KROK	PROCEDURA	KLAWISZE DO NACIŚNIĘCIA
1	Wprowadzenie numeru funkcji	  
2	Przejsie do programowania drugiej nazwy	
3	Programowanie nazwy BON TOW.	             
4	Zatwierdzenie wprowadzonej nazwy i jej wydruk	
5	Zakończenie procedury programowania i wydruk	

PRZELICZNIK WALUT

PROGRAMOWANIE KURSU DRUGIEJ WALUTY

Kasa pozwala na przyjmowanie zapłaty w drugiej walucie np. w EURO. Niniejsza funkcja pozwala na zaprogramowanie kursu waluty z dokładnością do 6 cyfr po przecinku.

UWAGA!



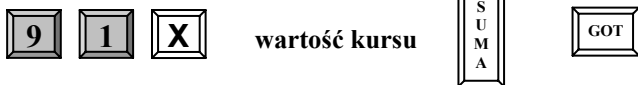







Maksymalna wartość paragonu, jaką kasa może przeliczyć na walutę obcą to: 99999.00 zł ! powyżej tej kwoty na wyświetlaczu pojawi się komunikat: LIMIT EURO.

1

gdzie :

wartość kursu – kwota w formacie x.xxxxxx zł.

Przykład: Programujemy kurs dla waluty euro równy: 4.4723 zł.

KROK	PROCEDURA	KLAWISZE DO NACIŚNIĘCIA
1	Wprowadzenie numeru funkcji	  
2	Wprowadzenie kursu: 4.4723	     
3	Zatwierdzenie wprowadzonego kursu i jego wydruk	
4	Zakończenie procedury programowania i wydruk	

PROGRAMOWANIE ZMIANY KURSU PO RAPORCIE DOBOWYM

Za pomocą tej funkcji możemy zdecydować czy jest dopuszczalna zmiana kursu waluty bez wykonania Raportu Dobowego Fiskalnego. Programowanie zmiany kursu jest możliwe tylko po Raporcie Dobowym Fiskalnym.

1







gdzie:

status:

0 – zmiana kursu jest możliwa bez wykonania Raportu Dobowego Fiskalnego i brak informacji o kursie waluty obcej na Raporcie Dobowym Fiskalnym (ustawienie fabryczne),

1 – zmiana kursu nie jest możliwa bez wykonania Raportu Dobowego Fiskalnego i pojawia się informacja o kursie waluty obcej na Raporcie Dobowym Fiskalnym.

Przykład: Programujemy funkcję tak, by zmiana kursu waluty była możliwa tylko po Raporcie Dobowym Fiskalnym, czyli status musi być zaprogramowany na wartość równą 1.

KROK	PROCEDURA	KLAWISZE DO NACIŚNIĘCIA
1	Wprowadzenie numeru funkcji	  
2	Ustawienie statusu na wartość równą 1	
3	Zatwierdzenie wprowadzonej wartości i jej wydruk	
4	Zakończenie procedury programowania i wydruk	

PROGRAMOWANIE KODÓW WAGOWYCH

Do oznaczania towarów niestandardowych (o zmiennej ilości, wadze, cenie) stosowane są kody EAN-13 z prefiksami od 21 do 29. Numery te zawierają: kod PLU towaru, konkretną ilość, wagę lub cenę i sumę kontrolną. Kod wagowy jest specjalnym kodem stosowanym w przypadku, gdy np. sklep dokonuje sprzedaży towarów ważonych oraz prowadzi ewidencję ilościowo-wartościową. Konieczne jest wówczas rejestrowanie konkretnej ilości lub wagi sprzedawanych artykułów (niezbędna jest waga etykietująca lub współpracująca z drukarką kodów kreskowych - etykiet). W kasie można zaprogramować specjalne „traktowanie” pewnych kodów kreskowych, które rozpoczynają się cyframi od 21 do 29. Taki kod kasa traktuje jako zestaw kilku grup cyfr (parametrów) np.

21	00198	02735	0
1	2	3	4

1. prefiks specjalnego kodu kreskowego w kasie. Po tym prefixie kasa rozpoznaje, że ma do czynienia z kodem kreskowym wagowym. Prefixów jest kilka ponieważ mogą one być używane do identyfikacji różnych grup towarów lub służyć do identyfikacji wagi towaru lub ilości towaru w paczce itd.
2. po tym numerze kasa identyfikuje numer artykułu i przemnaża go przez wagę (ilość) jaką odczyta z dalszej części kodu wagowego.
3. cyfry określające wagę lub ilość towaru. Ilość cyfr przeznaczona na określenie wagi (ilości) wynosi od 3 do 8 cyfr. Odczytana z kodu kreskowego waga towaru jest pozbawiona przecinka dziesiętnego. Jest on wstawiany przez kasę automatycznie.
4. suma kontrolna.

Waga (ilość) towaru jest pobierana przez kasę automatycznie, natomiast cena może być podawana „ręcznie” lub może być zaprogramowana w kasie (stała). Ponieważ „waga” towaru jest również „ilością” nie ma żadnych przeciwwskazań, aby ten typ kodu kreskowego był również kodem „ilościowym”, to znaczy służącym do automatycznego rejestrowania artykułów sprzedawanych w liczbie większej niż 1 sztuka (np. paczki gum do żucia, których w paczce jest 5 sztuk). Dzięki funkcji obsługi wagowych kodów kreskowych umożliwia to kasie współpracę z wieloma wagami elektronicznymi poprzez emulację kodów kreskowych.

Programowanie w kasie obsługi kodów wagowych polega na zdefiniowaniu wartości ilości miejsc dla wagi (ilości) towaru i przyporządkowaniu tej wartości do odpowiedniego prefixu (cyfr rozpoczynających kod kreskowy wagowy: od 21 do 29). Prefix w kasie pojawia się automatycznie według kolejności i tak:

1 - oznacza prefix 21, 2 - 22, 3 - 24, 4 - 24, 5 - 25, 6 - 26, 7 - 27, 8 - 28, 9 - 29.

Pozostaje jedynie ustawienie liczby cyfr w kodzie, która określi ile znaków z kodu wagowego kasa będzie identyfikować jako wagę (ilość) towaru.

Jeśli ustawimy „3” wówczas kod 21 0076152**165** 0 będzie rozpoznawany jako PLU nr 76152 i waga 0,165 kg

Jeśli ustawimy „4” wówczas kod 21 0076152**165** 0 będzie rozpoznawany jako PLU nr 7615 i waga 2,165 kg

Jeśli ustawimy „5” wówczas kod 21 00761**52165** 0 będzie rozpoznawany jako PLU nr 761 i waga 52,165 kg

Jeśli ustawimy „7” wówczas kod 21 007**6152165** 0 będzie rozpoznawany jako PLU nr 7 i waga 6152,165 kg

Jak widać niezależnie od liczby cyfr rozpoznawanych przez kasę jako waga (ilość) towaru przecinek dziesiętny jest zawsze na trzecim miejscu.

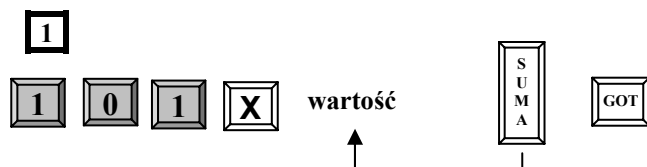

gdzie:



wyboru kolejnych prefixów (od 21 do 29) dokonuje się naciskając kolejno klawisz [SUMA]

wartość – cyfra określająca ilość miejsc dla masy towaru (patrz opis nr 3 wagowego kodu kreskowego umieszczony powyżej) z przedziału od 3 do 8 cyfr.











Dla najczęściej używanego prefixu kodu kreskowego – 28 – w kasie fabrycznie ustawiono wartość 5 tzn. kod ma postać:

28kkkkkmmmmS, gdzie kkkkk – oznaczenie kodu PLU, mmmmm – oznaczenie masy towaru, S – suma kontrolna. W tym przypadku maksymalna waga wynosi 99.999 kg.

Uwaga!

Klawiszami  (do góry) i  (w dół) istnieje możliwość przeglądania zaprogramowanych parametrów dla kodów wagowych.

Przykład: Dla prefixu kodu kreskowego: 24 ustawiamy wartość 5.

KROK	PROCEDURA	KLAWISZE DO NACIŚNIĘCIA
1	Wprowadzenie numeru funkcji	   
2	Przejdźcie do pozycji 4	  
3	Ustawiamy wartość 5	
4	Zatwierdzenie wprowadzonej wartości	
5	Zakończenie procedury programowania i wydruk	

ODCZYT ZAPROGRAMOWANYCH W KASIE DANYCH

WAŻNE UWAGI I OGRANICZENIA:

1. Wydruk pełnej bazy towarowej (tj. 12500 PLU) będzie trwał ponad 1 godzinę i będzie miał około 200 metrów.
2. Pozycje listy towarowej, które nie mają nazwy i stawki podatkowej nie zostaną wydrukowane.
3. Wydruku można dokonać w dowolnym momencie pracy kasy.

Odczyt wszystkich danych o PLU

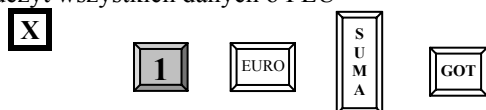

Odczyt danych o wybranych numerach PLU

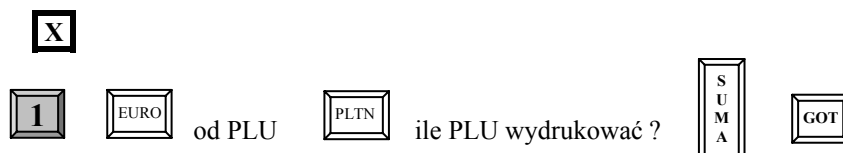

PRZYKŁAD

Drukujemy kody PLU od numeru 2455 do 2460.



OPERACJE REJESTRACJI SPRZEDAŻY

OPERACJE OGÓLNE



LOGOWANIE KASJERA

XXXXXXXX ⇒ 

gdzie XXXXXXXX – to hasło numer kasjera (00000001-99999999)

Hasła fabrycznie są ustawione następująco: kasjer 1 – hasło 1, kasjer 2 – hasło 2,....., kasjer 30 – hasło 30. Jednocześnie może pracować 8 kasjerów. Gdy będziemy chcieli zalogować 9-go kasjera drukarka kasy wydrukuję komunikat: "JUŻ 8 KASJERÓW". Należy wtedy rozliczyć przynajmniej jednego z 8 wcześniej zalogowanych kasjerów, tzn. należy wykonać raport zerujący obrót wybranego kasjera lub wszystkich kasjerów.

Przykład: W trybie R logujemy kasjera numer 30, który posiada hasło fabryczne 30.

KROK	PROCEDURA	KLAWISZE DO NACIŚNIĘCIA
1	Wprowadzamy hasło: 30	 
2	Zatwierdzamy wprowadzone hasło	

WYLOGOWANIE KASJERA

Aby wylogować kasjera należy szybko nacisnąć kolejno dwa klawisze:



Po wykonaniu tej operacji na wyświetlaczu kasy pojawi się „-”, w lewym dolnym rogu. Wylogowanie kasjera jest możliwe po zamknięciu paragonu – zakończeniu sprzedaży.

SPOSÓB REJESTRACJI SPRZEDAŻY

Kasa DATECS MP55/MP56 posiada dwie metody rejestracji różniące się kolejnością wprowadzania ceny i numeru PLU.

Metoda 1.

Warunek: *Artykuły w bazie muszą posiadać następujące cechy: typ ceny ustawiony na 1 oraz nie mogą posiadać zaprogramowanej ceny !*

Wówczas rejestracja może odbywać się w następującej kolejności:

- I. Podajemy cenę artykułu, zatwierdzamy klawiszem [CENA], podajemy numer PLU zatwierdzamy klawiszem [PLU] itd.
- II. Podajemy numer PLU, zatwierdzamy klawiszem [PLU], podajemy cenę artykułu, zatwierdzamy klawiszem [CENA] itd.

UWAGA!

1. W przypadku sprzedaży ilościowej: ilość zawsze musi być podana jako pierwszy parametr.
2. Sposoby sprzedaży w obrębie jednego paragonu mogą być różne.

Metoda 2.

Warunek: *Artykuły w bazie posiadają zaprogramowane ceny oraz typ ceny ustawiony jest na 1 lub 0.*

Wówczas rejestracja może odbywać się tylko w następującej kolejności:

- I. Podajemy cenę artykułu (tylko w przypadku, gdy chcemy nadpisać istniejącą w bazie) zatwierdzamy klawiszem [CENA], podajemy numer PLU zatwierdzamy klawiszem [PLU] itd.
- II. Podajemy numer PLU zatwierdzamy klawiszem [PLU] itd.

UWAGA!

1. W przypadku sprzedaży ilościowej: ilość zawsze musi być podana jako pierwszy parametr.

UWAGA!

W NINIEJSZEJ INSTRUKCJI PODANE PONIŻEJ PRZYKŁADY REJESTRACJI DOTYCZĄ METODY DRUGIEJ.

SPOSÓB WPROWADZANIA CENY JEDNOSTKOWEJ ARTYKUŁU

Kasa DATECS MP55/56 posiada dwie metody wprowadzania ceny jednostkowej różniące się sposobem rozgraniczenia wartości dziesiętnych. Oto przykłady jak można wprowadzić cenę jednostkową artykułu np. 1,75 zł

1. Cena w groszach:



2. Cena z przecinkiem:



UWAGA!

W NINIEJSZEJ INSTRUKCJI PODANE PONIŻEJ PRZYKŁADY REJESTRACJI DOTYCZĄ WPROWADZANIA CENY W GROSZACH !!!

KOMUNIKATY O BŁĘDACH PODCZAS REJESTRACJI SPRZEDAŻY

W przypadkach, gdy zostanie popełniony błąd operacyjny na kasie, wówczas usłyszymy sygnał dźwiękowy i kasa wyświetli komunikat błędu. Należy wówczas wykasować komunikat poprzez naciśnięcie klawisza [C] i przeprowadzić operację poprawnie, zgodnie z niniejszą instrukcją.

SPRZEDAŻ Z UŻYCIEM KLAWISZY BEZPOŚREDNICH PLU

Prowadzenie sprzedaży dla PLU o numerach od 1 do 5 może odbywać się poprzez naciśnięcie klawisza odpowiedniego numeru PLU – szybka sprzedaż.

Przykład: Szybka sprzedaż artykułu numer 5 z ceną zaprogramowaną w pamięci kasy.



KROK	PROCEDURA	KLAWISZE DO NACIŚNIĘCIA
1	Wciskamy klawisz bezpośrednich PLU o numerze 5	
2	Zakończenie sprzedaży	
3	Zakończenie i wydruk paragonu płatnością gotówkową	

Przykład: Szybka sprzedaż artykułu numer 2 z ceną podawaną z klawiatury kasy równą 1.26 zł











KROK	PROCEDURA	KLAWISZE DO NACIŚNIĘCIA
1	Wprowadzamy cenę i zatwierdzamy klawiszem bezpośrednich PLU o numerze 2	
2	Zakończenie sprzedaży	
3	Zakończenie i wydruk paragonu płatnością gotówkową	

Przykład: Szybka 4 krotna sprzedaż artykułu numer 2 z ceną podawaną z klawiatury kasy równą 1.26 zł













KROK	PROCEDURA	KLAWISZE DO NACIŚNIĘCIA
1	Wprowadzamy cenę i zatwierdzamy klawiszem bezpośrednich PLU o numerze 2	
2	Wciskamy 3 razy klawisz PLU w celu powtórzenia sprzedaży	

3	Zakończenie sprzedaży i wydruk paragonu płatnością gotówkową	 
---	--	---

Przykład: Szybka sprzedaż 3.5 sztuk artykułu numer 2 z ceną podawaną z klawiatury kasy równą 1.26 zł

KROK	PROCEDURA	KLAWISZE DO NACIŚNIĘCIA
1	Wprowadzamy ilość sztuk wciskamy klawisz mnożenia	   
2	Wprowadzamy cenę i zatwierdzamy klawiszem bezpośrednich PLU o numerze 2.	   
3	Zakończenie sprzedaży i wydruk paragonu płatnością gotówkową	 









Przykład: Szybka sprzedaż ilości ułamkowej np. 1.275 kg art. nr 2 z ceną podawaną z klawiatury kasy równą 1.26 zł

KROK	PROCEDURA	KLAWISZE DO NACIŚNIĘCIA
1	Wprowadzamy ilość kilogramów wciskamy klawisz mnożenia	     
2	Wprowadzamy cenę i zatwierdzamy klawiszem bezpośrednich PLU o numerze 2.	   
3	Zakończenie sprzedaży i wydruk paragonu płatnością gotówkową	 













SPRZEDAŻ POPRZEZ KODY ARTYKUŁÓW PLU

SPRZEDAŻ PLU Z CENĄ WPROWADZANĄ RĘCZNIE











Przykład: Sprzedaż pojedynczego PLU o numerze 50 za 10,00 zł

KROK	PROCEDURA	KLAWISZE DO NACIŚNIĘCIA
1	Wprowadzamy cenę jednostkową towaru i zatwierdzamy klawiszem CENA	   
2	Wprowadzamy numer artykułu PLU pod jakim jest zaprogramowany artykuł i zatwierdzamy klawiszem PLU	  
3	Zakończenie sprzedaży i wydruk paragonu płatnością gotówkową	 















Przykład: Sprzedaż wielokrotna np. 4 krotna pojedynczego PLU o numerze 50 za 10,00 zł

KROK	PROCEDURA	KLAWISZE DO NACIŚNIĘCIA
1	Wprowadzamy cenę jednostkową towaru i zatwierdzamy klawiszem CENA	   
2	Wprowadzamy numer artykułu PLU pod jakim jest zaprogramowany artykuł i zatwierdzamy klawiszem PLU	  
3	Wciskamy 3 razy klawisz PLU w celu powtórzenia sprzedaży.	  
4	Zakończenie sprzedaży i wydruk paragonu płatnością gotówkową	 

Przykład: Sprzedaż 9 sztuk pojedynczego PLU o numerze 50 za 10,00 zł





KROK	PROCEDURA	KLAWISZE DO NACIŚNIĘCIA
1	Wprowadzamy ilość sztuk wciskamy klawisz mnożenia	 
2	Wprowadzamy cenę jednostkową towaru i zatwierdzamy klawiszem CENA	   
3	Wprowadzamy numer artykułu PLU pod jakim jest zaprogramowany artykuł i zatwierdzamy klawiszem PLU	  
4	Zakończenie sprzedaży i wydruk paragonu płatnością gotówkową	 

Przykład: Sprzedaż ilości ułamkowej np. 1.275 kg pojedynczego PLU o numerze 50 za 10,00 zł





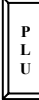



KROK	PROCEDURA	KLAWISZE DO NACIŚNIĘCIA
1	Wprowadzamy ilość sztuk wciskamy klawisz mnożenia	     
2	Wprowadzamy cenę jednostkową towaru i zatwierdzamy klawiszem CENA	   
3	Wprowadzamy numer artykułu PLU pod jakim jest zaprogramowany artykuł i zatwierdzamy klawiszem PLU	  
4	Zakończenie sprzedaży i wydruk paragonu płatnością gotówkową	 

SPRZEDAŻ PLU Z CENĄ ZAPROGRAMOWANĄ

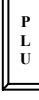

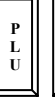



Przykład: Sprzedaż pojedynczego PLU o numerze 15 z zaprogramowaną ceną.

KROK	PROCEDURA	KLAWISZE DO NACIŚNIĘCIA
1	Wprowadzamy numer artykułu PLU pod jakim jest zaprogramowany artykuł i zatwierdzamy klawiszem PLU	  
2	Zakończenie sprzedaży i wydruk paragonu płatnością gotówkową	 











Przykład: Sprzedaż wielokrotna np. 4 krotna pojedynczego PLU o numerze 15 z zaprogramowaną ceną.

KROK	PROCEDURA	KLAWISZE DO NACIŚNIĘCIA
1	Wprowadzamy numer artykułu PLU pod jakim jest zaprogramowany artykuł i zatwierdzamy klawiszem PLU	  
2	Wciskamy 3 razy klawisz PLU w celu powtórzenia sprzedaży.	  
3	Zakończenie sprzedaży i wydruk paragonu płatnością gotówkową	 

Przykład: Sprzedaż 9 sztuk pojedynczego PLU o numerze 15 z zaprogramowaną ceną.

KROK	PROCEDURA	KLAWISZE DO NACIŚNIĘCIA
1	Wprowadzamy ilość sztuk wciskamy klawisz mnożenia	 
2	Wprowadzamy numer artykułu PLU pod jakim jest zaprogramowany artykuł i zatwierdzamy klawiszem PLU	  
3	Zakończenie sprzedaży i wydruk paragonu płatnością gotówkową	 











Przykład: Sprzedaż ilości ułamkowej np. 1.275 kg pojedynczego PLU o numerze 15 z zaprogramowaną ceną.

KROK	PROCEDURA	KLAWISZE DO NACIŚNIĘCIA
1	Wprowadzamy ilość sztuk wciskamy klawisz mnożenia	     
2	Wprowadzamy numer artykułu PLU pod jakim jest zaprogramowany artykuł i zatwierdzamy klawiszem PLU	  
3	Zakończenie sprzedaży i wydruk paragonu płatnością gotówkową	 

SPRZEDAŻ POPRZEZ WYBÓR ARTYKUŁU PLU Z LISTY.





SPRZEDAŻ, GDY ARTYKUŁ PLU POSIADA ZAPROGRAMOWANĄ CENĘ











Przykład: Zaczynamy przeglądać bazę zaprogramowanych artykułów PLU od numeru 1976 a następnie szukamy innego artykułu PLU.

KROK	PROCEDURA	KLAWISZE DO NACIŚNIĘCIA
1	Wprowadzamy numer artykułu PLU i zatwierdzamy klawiszem SUMA. Na wyświetlaczu pojawi się informacja o artykule	    
2	Aby sprzedać wybrany artykuł PLU należy wcisnąć klawisz	
3	Aby wyszukać inny artykuł o niższym numerze należy wcisnąć klawisz	
4	Aby wyszukać inny artykuł o wyższym numerze należy wcisnąć klawisz	
5	Po wybraniu artykułu należy wcisnąć klawisz	
3	Zakończenie sprzedaży i wydruk paragonu płatnością gotówkową	 

SPRZEDAŻ, Z CENĄ PODAWANĄ RĘCZNIE

















Przykład: Zaczynamy przeglądać bazę zaprogramowanych artykułów PLU od numeru 1976 a następnie szukamy innego artykułu PLU, dla którego chcemy podać cenę równą 9,99

KROK	PROCEDURA	KLAWISZE DO NACIŚNIĘCIA
1	Wprowadzamy cenę dla artykułu i zatwierdzamy klawiszem CENA	   





















2	Wprowadzamy numer artykułu PLU i zatwierdzamy klawiszem SUMA. Na wyświetlaczu pojawi się informacja i artykule	    
3	Aby wyszukać inny artykuł o niższym numerze należy wcisnąć klawisz	
4	Aby sprzedać wybrany artykuł PLU należy wcisnąć klawisz	
5	Aby wyszukać inny artykuł o wyższym numerze należy wcisnąć klawisz	
6	Po wybraniu artykułu należy wcisnąć klawisz	
7	Zakończenie sprzedaży i wydruk paragonu płatnością gotówką	 

SPRZEDAŻ PRZY UŻYCIU NUMERÓW KODÓW KRESKOWYCH LUB PLU PODAWANYCH Z KLAWIATURY KASY.

Przykład: Sprzedajemy artykuł z zaprogramowaną ceną o numerze kodu 5958451254521.

KROK	PROCEDURA	KLAWISZE DO NACIŚNIĘCIA
1	Wciskamy klawisz CENA, na wyświetlaczu pojawi się komunikat PLU, następnie wprowadzamy numer artykułu	             
2	Aby sprzedać wybrany artykuł PLU należy wcisnąć klawisz	
3	Zakończenie sprzedaży i wydruk paragonu płatnością gotówką	 

Przykład: Sprzedajemy artykuł za 4,56 zł o numerze kodu 5958451254521.

KROK	PROCEDURA	KLAWISZE DO NACIŚNIĘCIA
1	Wprowadzamy cenę i zatwierdzamy klawiszem	   
2	Wciskamy klawisz CENA, na wyświetlaczu pojawi się komunikat PLU, następnie wprowadzamy numer artykułu	             
3	Aby sprzedać wybrany artykuł PLU należy wcisnąć klawisz	
4	Zakończenie sprzedaży i wydruk paragonu płatnością gotówką	 











OPERACJE RABATU I NARZUTU

UWAGA !!!

Decydując się na udzielenie narzutu lub rabatu procentowego, lub rabatu kwotowego musimy mieć świadomość, iż **gdy tych operacji dokonamy po wciśnięciu klawisza [SUMA] nie będziemy mogli usunąć żadnej pozycji na paragonie.**













RABAT PROCENTOWY OD JEDNEJ POZYCJI O ZAPROGRAMOWANEJ WARTOŚCI

Przykład: Sprzedaż pojedynczego PLU o numerze 50 za 10,00 zł i udzielamy rabat o wartości zaprogramowanej od tej pozycji.

KROK	PROCEDURA	KLAWISZE DO NACIŚNIĘCIA
1	Wprowadzamy cenę jednostkową towaru i zatwierdzamy	   
2	Wprowadzamy numer artykułu PLU pod jakim jest zaprogramowany artykuł i zatwierdzamy klawiszem PLU	  
3	Udzielamy rabatu procentowego od wprowadzonej pozycji poprzez naciśnięcie klawisza	
4	Zakończenie sprzedaży i wydruk paragonu płatnością gotówkową	 











RABAT PROCENTOWY OD JEDNEJ POZYCJI O WARTOŚCI PODAWANEJ RĘCZNIE

Przykład: Sprzedaż pojedynczego PLU o numerze 50 za 10,00 zł i udzielamy rabat o wartości 3% od tej pozycji.

KROK	PROCEDURA	KLAWISZE DO NACIŚNIĘCIA
1	Wprowadzamy cenę jednostkową towaru i zatwierdzamy	   
2	Wprowadzamy numer artykułu PLU pod jakim jest zaprogramowany artykuł i zatwierdzamy klawiszem PLU	  
3	Udzielamy rabatu procentowego od wprowadzonej pozycji poprzez naciśnięcie klawiszy	   
4	Zakończenie sprzedaży i wydruk paragonu płatnością gotówkową	 













NARZUT PROCENTOWY OD JEDNEJ POZYCJI O ZAPROGRAMOWANEJ WARTOŚCI

Przykład: Sprzedaż pojedynczego PLU o numerze 50 za 10,00 zł i dodajemy narzut o wartości zaprogramowanej do tej pozycji.

KROK	PROCEDURA	KLAWISZE DO NACIŚNIĘCIA
1	Wprowadzamy cenę jednostkową towaru i zatwierdzamy	   
2	Wprowadzamy numer artykułu PLU pod jakim jest zaprogramowany artykuł i zatwierdzamy klawiszem PLU	  
3	Udzielamy narzutu procentowego od wprowadzonej pozycji poprzez naciśnięcie klawisza	
4	Zakończenie sprzedaży i wydruk paragonu płatnością gotówkową	 



















NARZUT PROCENTOWY OD JEDNEJ POZYCJI O WARTOŚCI PODAWANEJ RĘCZNIE

Przykład: Sprzedaż pojedynczego PLU o numerze 50 za 10,00 zł i dodajemy narzut o wartości 9% do tej pozycji.

KROK	PROCEDURA	KLAWISZE DO NACIŚNIĘCIA
1	Wprowadzamy cenę jednostkową towaru i zatwierdzamy	   
2	Wprowadzamy numer artykułu PLU pod jakim jest zaprogramowany artykuł i zatwierdzamy klawiszem PLU	  
3	Udzielamy narzutu procentowego dla wprowadzonej pozycji poprzez naciśnięcie klawiszy	   
4	Zakończenie sprzedaży i wydruk paragonu płatnością gotówkową	 





RABAT PROCENTOWY OD CAŁOŚCI ZAKUPÓW O WARTOŚCI PODAWANEJ RĘCZNIE









Przykład: Sprzedaż 9 sztuk pojedynczego PLU o numerze 15 z zaprogramowaną ceną oraz 6 sztuk pojedynczego PLU o numerze 99 i udzielamy 5.25% rabatu od sumy paragonu.

KROK	PROCEDURA	KLAWISZE DO NACIŚNIĘCIA
1	Wprowadzamy ilość 9 sztuk i wciskamy klawisz mnożenia	 
2	Wprowadzamy numer artykułu PLU pod jakim jest zaprogramowany artykuł i zatwierdzamy klawiszem PLU	  
3	Wprowadzamy ilość 6 sztuk i wciskamy klawisz mnożenia	 
4	Wprowadzamy numer artykułu PLU pod jakim jest zaprogramowany artykuł i zatwierdzamy klawiszem PLU	  
5	Zakończenie sprzedaży	
6	Wprowadzenie wysokości rabatu procentowego 5.25% i zatwierdzenie klawiszem %-	    
7	Wydruk paragonu płatnością gotówkową	 

RABAT PROCENTOWY OD CAŁOŚCI ZAKUPÓW O ZAPROGRAMOWANEJ WARTOŚCI



















Przykład: Sprzedaż 9 sztuk pojedynczego PLU o numerze 15 z zaprogramowaną ceną oraz 6 sztuk pojedynczego PLU o numerze 99 z zaprogramowaną ceną i udzielamy rabatu o wartości zaprogramowanej od sumy paragonu.

KROK	PROCEDURA	KLAWISZE DO NACIŚNIĘCIA
1	Wprowadzamy ilość 9 sztuk i wciskamy klawisz mnożenia	 
2	Wprowadzamy numer artykułu PLU pod jakim jest zaprogramowany artykuł i zatwierdzamy klawiszem PLU	  

3	Wprowadzamy ilość 6 sztuk i wciskamy klawisz mnożenia	 
4	Wprowadzamy numer artykułu PLU pod jakim jest zaprogramowany artykuł i zatwierdzamy klawiszem PLU	  
5	Zakończenie sprzedaży	
6	Udzielamy rabatu o wartości zaprogramowanej od sumy rachunku	
7	Wydruk paragonu płatnością gotówkową	 





NARZUT PROCENTOWY OD CAŁOŚCI ZAKUPÓW O WARTOŚCI PODAWANEJ RĘCZNIE









Przykład: Sprzedaż 9 sztuk pojedynczego PLU o numerze 15 z zaprogramowaną ceną oraz 6 sztuk pojedynczego PLU o numerze 99 z zaprogramowaną ceną i dodajemy 9.9% narzutu do sumy paragonu.

KROK	PROCEDURA	KLAWISZE DO NACIŚNIĘCIA
1	Wprowadzamy ilość 9 sztuk i wciskamy klawisz mnożenia	 
2	Wprowadzamy numer artykułu PLU pod jakim jest zaprogramowany artykuł	  
3	Wprowadzamy ilość 6 sztuk i wciskamy klawisz mnożenia	 
4	Wprowadzamy numer artykułu PLU pod jakim jest zaprogramowany artykuł i zatwierdzamy klawiszem PLU	  
5	Zakończenie sprzedaży	
6	Wprowadzenie wysokości narzutu procentowego 9.99% i zatwierdzamy klawiszem %+	    
7	Wydruk paragonu z płatnością gotówkową	 

NARZUT PROCENTOWY OD CAŁOŚCI ZAKUPÓW O ZAPROGRAMOWANEJ WARTOŚCI

Przykład: Sprzedaż 9 sztuk pojedynczego PLU o numerze 15 z zaprogramowaną ceną oraz 6 sztuk pojedynczego PLU o numerze 99 z zaprogramowaną ceną i dodajemy narzut o zaprogramowanej wartości do sumy paragonu.

KROK	PROCEDURA	KLAWISZE DO NACIŚNIĘCIA
1	Wprowadzamy ilość 9 sztuk i wciskamy klawisz mnożenia	 
2	Wprowadzamy numer artykułu PLU pod jakim jest zaprogramowany artykuł klawiszem PLU	  

3	Wprowadzamy ilość 6 sztuk i wciskamy klawisz mnożenia	 
4	Wprowadzamy numer artykułu PLU pod jakim jest zaprogramowany artykuł i zatwierdzamy klawiszem PLU	  
5	Zakończenie sprzedaży	
6	Wprowadzenie narzut procentowy o wartości zaprogramowanej	
7	Wydruk paragonu z płatnością gotówkową	 

RABAT KWOTOWY













Kasa umożliwia udzielanie rabatu kwotowego od poszczególnej pozycji lub od sumy rachunku.

UWAGA !!!

Wartości rabatu kwotowego nie programuje się w kasie.











RABAT KWOTOWY OD JEDNEJ POZYCJI O WARTOŚCI PODAWANEJ RĘCZNIE







Przykład: Sprzedaż pojedynczego PLU o numerze 50 za 10,00 zł i udzielamy rabat kwotowy o wartości 2 zł od tej pozycji.

KROK	PROCEDURA	KLAWISZE DO NACIŚNIĘCIA
1	Wprowadzamy cenę jednostkową towaru i zatwierdzamy klawiszem CENA	   
2	Wprowadzamy numer artykułu PLU pod jakim jest zaprogramowany artykuł i zatwierdzamy klawiszem PLU	  
3	Udzielamy rabatu kwotowego od wprowadzonej pozycji w wysokości 2 zł poprzez naciśnięcie klawiszy	  
4	Zakończenie sprzedaży i wydruk paragonu płatnością gotówkową	 

RABAT KWOTOWY OD CAŁOŚCI ZAKUPÓW O WARTOŚCI PODAWANEJ RĘCZNIE

Przykład: Sprzedaż 9 sztuk pojedynczego PLU o numerze 15 z zaprogramowaną ceną oraz 6 sztuk pojedynczego PLU o numerze 99 z zaprogramowaną ceną i udzielamy 12 zł rabatu do sumy paragonu





































KROK	PROCEDURA	KLAWISZE DO NACIŚNIĘCIA
1	Wprowadzamy ilość 9 sztuk i wciskamy klawisz mnożenia	 
2	Wprowadzamy numer artykułu PLU pod jakim jest zaprogramowany artykuł i zatwierdzamy klawiszem PLU	  
3	Wprowadzamy ilość 6 sztuk i wciskamy klawisz mnożenia	 
4	Wprowadzamy numer artykułu PLU pod jakim jest zaprogramowany artykuł i zatwierdzamy klawiszem PLU	  





5	Zakończenie sprzedaży	
6	Wprowadzenie wysokości rabatu kwotowego 12 zł i zatwierdzamy klawiszem -	   
7	Wydruk paragonu z płatnością gotówkową	 

KOREKTY

KOREKTA OSTATNIO WPROWADZONEJ POZYCJI











































Przykład: Korygujemy operacje sprzedaży artykułów sprzedanych za pomocą różnych metod poprzez naciśnięcie klawisza [ANUL]





KROK	PROCEDURA	KLAWISZE DO NACIŚNIĘCIA
1	Wprowadzamy ilość 9 sztuk i wciskamy klawisz mnożenia	 
2	Wprowadzamy numer artykułu PLU pod jakim jest zaprogramowany artykuł i zatwierdzamy klawiszem PLU	  
3	Usunięcie poprzedniej operacji	
4	Wprowadzamy cenę jednostkową i zatwierdzamy klawiszem CENA	  
5	Wprowadzamy numer artykułu PLU pod jakim jest zaprogramowany artykuł i zatwierdzamy klawiszem PLU	  
6	Usunięcie poprzedniej operacji	
7	Wprowadzamy numer artykułu PLU pod jakim jest zaprogramowany artykuł i zatwierdzamy klawiszem PLU	  
8	Wprowadzenie wysokości rabatu kwotowego 12 zł i zatwierdzamy klawiszem -	   
9	Usunięcie poprzedniej operacji	
10	Wprowadzamy ilość 4 sztuk i wciskamy klawisz mnożenia	 
11	Wprowadzamy numer artykułu PLU pod jakim jest zaprogramowany artykuł i zatwierdzamy klawiszem PLU	  
12	Usunięcie poprzedniej operacji	
13	Wprowadzamy numer artykułu PLU pod jakim jest zaprogramowany artykuł i zatwierdzamy klawiszem PLU	  
14	Wprowadzenie wysokości rabatu procentowego 5.25% i zatwierdzamy klawiszem %-	    
15	Usunięcie poprzedniej operacji	

16	Wprowadzamy numer artykułu PLU pod jakim jest zaprogramowany artykuł i zatwierdzamy klawiszem PLU	  
17	Zakończenie sprzedaży i wydruk paragonu z płatnością gotówkową	 

KOREKTA WYBRANEJ POZYCJI

Przykład: Korekta błędnie wprowadzonego PLU w zależności od rodzaju sprzedaży

KROK	PROCEDURA	KLAWISZE DO NACIŚNIĘCIA
1	Wprowadzamy ilość 9 sztuk i wciskamy klawisz mnożenia	 
2	Wprowadzamy numer artykułu PLU pod jakim jest zaprogramowany artykuł i zatwierdzamy klawiszem PLU	  
4	Wprowadzamy cenę jednostkową i zatwierdzamy klawiszem CENA	  
5	Wprowadzamy numer artykułu PLU pod jakim jest zaprogramowany artykuł i zatwierdzamy klawiszem PLU	  
8	Wprowadzenie wysokości rabatu kwotowego 1 zł i zatwierdzamy klawiszem -	  
	Wprowadzamy numer artykułu PLU pod jakim jest zaprogramowany artykuł i zatwierdzamy klawiszem PLU	  
	Wprowadzenie wysokości rabatu procentowego 5.25% i zatwierdzamy klawiszem %-	    
13	Wprowadzamy numer artykułu PLU pod jakim jest zaprogramowany artykuł i zatwierdzamy klawiszem PLU	  
14	Zakończenie sprzedaży	
15	Anulowanie pierwszej pozycji	 
16	Wprowadzamy ilość 9 sztuk i wciskamy klawisz mnożenia	 
17	Wprowadzamy numer artykułu PLU pod jakim jest zaprogramowany artykuł i zatwierdzamy klawiszem PLU	  
18	Anulowanie drugiej pozycji	 
19	Wprowadzamy cenę jednostkową i zatwierdzamy klawiszem CENA	  
20	Wprowadzamy numer artykułu PLU pod jakim jest zaprogramowany artykuł i zatwierdzamy klawiszem PLU	  
21	Anulowanie trzeciej pozycji	 

22	Wprowadzamy numer artykułu PLU pod jakim jest zaprogramowany artykuł i zatwierdzamy klawiszem PLU	  
23	Zakończenie sprzedaży i wydruk paragonu z płatnością gotówkową	 





















UWAGA!

Nie możliwe jest anulowanie wybranej ilości wcześniej sprzedanego towaru, tzn. jeśli sprzedaliśmy 12 szt. To musimy dokonać korekty tych 12 szt. i ponownie zarejestrować sprzedaż z poprawną ilością towaru. W przeciwnym razie jeśli będziemy chcieli dokonać korekty np. tylko 9 spośród 12 szt. to kasa wyświetli błąd.

ANULACJA WSZYSTKICH POZYCJI NA PARAGONIE

W celu usunięcia wszystkich pozycji na paragonie należy wielokrotnie wciskać klawisz [ANUL] aż do uzyskania wartości zero na paragonie po naciśnięciu klawisza [SUMA].



Przykład: Rejestrujemy sprzedaż kilku pozycji i usuwamy je wszystkie.

KROK	PROCEDURA	KLAWISZE DO NACIŚNIĘCIA
1	Wprowadzamy ilość 9 sztuk i wciskamy klawisz mnożenia	 
2	Wprowadzamy numer artykułu PLU pod jakim jest zaprogramowany artykuł	  
3	Wprowadzamy cenę jednostkową i zatwierdzamy klawiszem	  
4	Wprowadzamy numer artykułu PLU pod jakim jest zaprogramowany artykuł	  
5	Wprowadzamy numer artykułu PLU pod jakim jest zaprogramowany artykuł	  
6	Zakończenie sprzedaży	
7	Anulowanie po kolei wszystkich 3 pozycji. Należy wcisnąć trzykrotnie klawisz	  
8	Zakończenie anulacji i wydruk paragonu	 

ZAKOŃCZENIE TRANSAKCJI

TRANSAKCJA PŁACONA GOTÓWKĄ



W celu zakończenia transakcji należy nacisnąć klawisz [SUMA], a następnie klawisz [GOT]

KROK	PROCEDURA	KLAWISZE DO NACIŚNIĘCIA
1	Transakcja	-----
2	Zakończenie sprzedaży	
3	Zakończenie gotówką i wydruk paragonu	



TRANSAKCJA PŁACONA INNYMI FORMAMI PŁATNOŚCI

W celu zakończenia transakcji należy nacisnąć klawisz [SUMA], a następnie klawisz [PLTN]. Fabrycznie kasa dysponuje następującymi formami: CZEK, TALON, KREDYT. Istnieje możliwość zmiany nazwy tych form płatności za pomocą funkcji 62.



1. Kończenie transakcji czekiem

KROK	PROCEDURA	KLAWISZE DO NACIŚNIĘCIA
1	Transakcja	-----
	Zakończenie sprzedaży	
3	W celu wyboru formy płatności wciskamy klawisz	
4	Wybieramy płatność czekiem	

2. Kończenie transakcji talonem











KROK	PROCEDURA	KLAWISZE DO NACIŚNIĘCIA
1	Transakcja	-----
2	Zakończenie sprzedaży	
3	W celu wyboru formy płatności wciskamy klawisz	
4	Wybieramy płatność talonem	

3. Kończenie transakcji kredytem

KROK	PROCEDURA	KLAWISZE DO NACIŚNIĘCIA
1	Transakcja	-----
2	Zakończenie sprzedaży	
3	W celu wyboru formy płatności wciskamy klawisz	
4	Wybieramy płatność na kredyt	

PLATNOŚĆ MIESZANA





Można zakończyć transakcję następującą kombinacją środków płatniczych. Poniżej przykład zakończenia transakcji na sumę 200,00 zł z przyjęciem czeku (60,00 zł), gotówki (40,00 zł) i udzieleniem kredytu na pozostałą kwotę (100,00 zł)

KROK	PROCEDURA	KLAWISZE DO NACIŚNIĘCIA
1	Transakcja	-----
2	Zakończenie sprzedaży	
3	Wprowadzamy wartość czeku i wciskamy klawisz	   
4	Wybieramy płatność czekiem	
5	Wprowadzamy wartość gotówki i wciskamy klawisz	   
6	Wybieramy płatność	
7	Na pozostałą kwotę udzielamy kredytu	

OBLICZANIE RESZTY PO ZAKOŃCZENIU TRANSAKCJI

W przypadku transakcji gotówkowych istnieje możliwość obliczania reszty po zakończeniu transakcji.





Przykład: Transakcja opiewa na kwotę 57,28 zł a klient daje 60,00 zł

KROK	PROCEDURA	KLAWISZE DO NACIŚNIĘCIA
1	Transakcja	-----
2	Zakończenie sprzedaży	
3	Wprowadzamy kwotę od klienta	  
4	Zakończenie wraz z wydrukiem i wyświetleniem reszty dla klienta	





WPLATA, WYPŁATA GOTÓWKI

Kasa posiada możliwość dokonywania wpłat i wypłat gotówki w dwóch walutach tj. podstawowej polskiej PLN i w walucie obcej np. EURO.





Przykład: Wpłacamy do kasy 50,00 zł

KROK	PROCEDURA	KLAWISZE DO NACIŚNIĘCIA
1	Wprowadzamy kwotę i wciskamy klawisz	   
2	Wybieramy walutę w złotych (PLN)	





Przykład: Wpłacamy do kasy 30,00 EURO

KROK	PROCEDURA	KLAWISZE DO NACIŚNIĘCIA
1	Wprowadzamy kwotę i wciskamy klawisz	   
2	Wybieramy walutę w euro (EUR)	

Przykład: Wypłacamy z kasy 40,00 zł

KROK	PROCEDURA	KLAWISZE DO NACIŚNIĘCIA
1	Wprowadzamy kwotę i wciskamy klawisz	   
2	Wybieramy walutę w złotych (PLN)	

Przykład: Wypłacamy z kasy 10,00 EURO

KROK	PROCEDURA	KLAWISZE DO NACIŚNIĘCIA
1	Wprowadzamy kwotę i wciskamy klawisz	   
2	Wybieramy walutę w euro (EUR)	

LIMIT PARAGONU

W kasie zastosowano funkcję limitu paragonu, czyli górną granicę dla wprowadzonej gotówki podczas finalizacji transakcji. Aby funkcja działała należy zdefiniować maksymalną kwotę poprzez funkcję 42.

Przykład. W kasie zaprogramowano limit paragonu na 150,00 zł a suma paragonu wynosi 216,00 zł.

transakcja ⇒ wciskamy klawisz [SUMA] ⇒ kasa wyświetla komunikat: PRZEKR.LIMIT 150.00 POTWIERDŹ 0.00 – w tym momencie należy dokonać korekty pozycji na paragonie, gdyż prawdopodobnie omyłkowo sprzedano jeden z towarów lub podać nową wartość limitu dla tego paragonu ⇒ wprowadzamy nowy limit równy 250,00 zł i zatwierdzamy klawiszem [SUMA], wówczas na wyświetlaczu pojawi się komunikat: LIMIT PARAGONU 250,00 i następnie możemy dalej rejestrować sprzedaż w obrębie tego paragonu do maksymalnej kwoty 250,00 zł lub zakończyć jedną z form płatności np. [GOTÓWKA].

REJESTRACJA OPAKOWAŃ ZWROTNYCH







Funkcje rabatu procentowego [-%], kwotowego [-] i narzutu procentowego [+%] wykonywane w trakcie rejestracji z udziałem PLU i opakowań zwrotnych, działają tylko na wartość artykułów PLU. Wartość opakowania zwrotnego nie podlega działaniu rabatów procentowych i kwotowych oraz narzutów procentowych. W sytuacji, gdy w obrębie paragonu fiskalnego wykonywano operacje zwrotu lub sprzedaży opakowań zwrotnych, po naciśnięciu klawisza [SUMA] na wyświetlaczu kasy pokazywana jest wartość transakcji z uwzględnieniem wartości opakowań. Po naciśnięciu klawiszy kończących transakcję (GOT, PLTN, EURO) na wyświetlaczu pojawi się na chwilę (około 2 s) wartość sprzedanych towarów bez uwzględnienia wartości opakowań zwrotnych, po czym kasa znowu wyświetli pełną wartość transakcji.







Opakowań zwrotnych nie programuje się w kasie, gdyż cenę podaje się „z ręki” co za tym kasa nie gromadzi informacji o obrotach opakowaniami na jakimś specjalnym raporcie. Informacje o ilości sprzedanych i kupionych opakowaniach znajdują się tylko na Raplocie Dobowym Fiskalnym wykonanym na koniec dnia w którym miał miejsce obrót opakowaniami.

SPRZEDAŻ OPAKOWAŃ KAUCJONOWANYCH

Do rejestracji opakowań kaucjonowanych służą dwa klawisze [WYPL] – skup opakowań i [WPL] – sprzedaż opakowań.















Przykład: Sprzedaż dwóch artykułów PLU o numerach 12 i 17 z zaprogramowaną ceną oraz sprzedaż 2 opakowań w cenie 60 groszy za szt.

KROK	PROCEDURA	KLAWISZE DO NACIŚNIĘCIA
1	Wprowadzamy numer artykułu PLU pod jakim jest zaprogramowany artykuł i zatwierdzamy klawiszem PLU	  
2	Wprowadzamy numer artykułu PLU pod jakim jest zaprogramowany artykuł i zatwierdzamy klawiszem PLU	  

3	Wprowadzamy ilość opakowań	 
4	Wprowadzamy wartość jednego opakowania i zatwierdzamy klawiszem WPL	  
2	Zakończenie sprzedaży i wydruk paragonu płatnością gotówkową	 

SPRZEDAŻ I ZWROT OPAKOWAŃ KAUCJONOWANYCH







Przykład: Sprzedaż artykułów PLU o numerze 18 i 17 z zaprogramowaną ceną, do którego doliczana jest kaucja o wartości 0,10 zł oraz zwrot kaucji w cenie 0,20 zł.

KROK	PROCEDURA	KLAWISZE DO NACIŚNIĘCIA
1	Wprowadzamy numer artykułu PLU pod jakim jest zaprogramowany artykuł i zatwierdzamy klawiszem PLU	  
2	Wprowadzamy numer artykułu PLU pod jakim jest zaprogramowany artykuł i zatwierdzamy klawiszem PLU	  
3	Wprowadzamy wartość jednego opakowania i zatwierdzamy klawiszem WPL	  
	Wprowadzamy wartość jednego opakowania i zatwierdzamy klawiszem WYPL	  
2	Zakończenie sprzedaży i wydruk paragonu płatnością gotówkową	 

ZWROT OPAKOWAŃ KAUCJONOWANYCH







Kasa umożliwia wykonanie zwrotu opakowań bez konieczności wykonania jakiegokolwiek sprzedaży.







Przykład: Skupujemy jedno opakowanie zwrotne w cenie 20 gr. za szt.

KROK	PROCEDURA	KLAWISZE DO NACIŚNIĘCIA
1	Wprowadzamy ilość skupowanych opakowań zwrotnych	 
2	Wprowadzamy wartość jednego opakowania i zatwierdzamy klawiszem WYPL	  
3	Zakończenie sprzedaży i wydruk paragonu	 

KOREKTA OSTATNIO WPROWADZONEGO OPAKOWANIA ZWROTNEGO

























Przykład: Sprzedaż artykułów PLU o numerze 18 i 24 z zaprogramowaną ceną, do którego doliczana jest kaucja o wartości 0,35 zł oraz jej korekta

KROK	PROCEDURA	KLAWISZE DO NACIŚNIĘCIA
1	Wprowadzamy numer artykułu PLU pod jakim jest zaprogramowany artykuł i zatwierdzamy klawiszem PLU	  
2	Wprowadzamy numer artykułu PLU pod jakim jest zaprogramowany artykuł i zatwierdzamy klawiszem PLU	  

3	Wprowadzamy wartość jednego opakowania i zatwierdzamy klawiszem WPL	  
4	Anulacja ostatniej pozycji, czyli opakowania zwrotnego	
5	Zakończenie sprzedaży i wydruk paragonu	 

KOREKTA WYBRANEGO OPAKOWANIA ZWROTNEGO

Przykład: Sprzedaż artykułów PLU o numerze 55 z ceną zaprogramowaną i o numerze 48 z ceną podawaną z ręki równą 9,00 zł, do którego doliczana jest kaucja o wartości 0,25 zł a następnie sprzedaż 3 artykułów PLU o numerze 76 z ceną zaprogramowaną na koniec dokonujemy korekty wybranego opakowania zwrotnego.

KROK	PROCEDURA	KLAWISZE DO NACIŚNIĘCIA
1	Wprowadzamy numer artykułu PLU pod jakim jest zaprogramowany artykuł i zatwierdzamy klawiszem PLU	  
2	Wprowadzamy cenę jednostkową i zatwierdzamy klawiszem CENA	  
3	Wprowadzamy numer artykułu PLU pod jakim jest zaprogramowany artykuł i zatwierdzamy klawiszem PLU	  
4	Wprowadzamy wartość jednego opakowania i zatwierdzamy klawiszem WPL	  
5	Wprowadzamy ilość 3 sztuk i wciskamy klawisz mnożenia	 
6	Wprowadzamy numer artykułu PLU pod jakim jest zaprogramowany artykuł i zatwierdzamy klawiszem PLU	  
7	Zakończenie sprzedaży	
8	Korekta wprowadzonego opakowania zwrotnego	 
9	Wprowadzamy wartość anulowanego opakowania i zatwierdzamy klawiszem WPL	  
10	Zakończenie i wydruk paragonu	 



PŁATNOŚĆ W WALUCIE EURO

Aby dokonać przeliczenia wartości do zapłaty na walutę Euro należy odpowiednio zaprogramować funkcje 91 w kasie a następnie zastosować klawisz [EURO].







UWAGA!

Maksymalna wartość paragonu, jaką kasa może przeliczyć na walutę obcą to: 99999.00 zł ! powyżej tej kwoty na wyświetlaczu pojawi się komunikat: LIMIT EURO.









Przykład: Rozliczamy paragon w walucie EURO

KROK	PROCEDURA	KLAWISZE DO NACIŚNIĘCIA
1	Transakcja	-----
2	Zakończenie sprzedaży	
3	Przeliczenie na walutę obcą według zaprogramowanego kursu	
4	Zakończenie paragonu w walucie EURO	

Przykład: Rozliczamy paragon w walucie EURO i wydajemy resztę w walucie EURO

KROK	PROCEDURA	KLAWISZE DO NACIŚNIĘCIA
1	Transakcja	-----
2	Zakończenie sprzedaży	
3	Przeliczenie na walutę obcą według zaprogramowanego kursu	
4	Wprowadzamy kwotę od klienta w walucie Euro np. 115 Euro	   
5	Zatwierdzamy wprowadzoną wartość	
6	Wybieramy wydanie reszty w walucie Euro	

Przykład: Rozliczamy paragon w walucie EURO i wydajemy resztę w polskich złotych

KROK	PROCEDURA	KLAWISZE DO NACIŚNIĘCIA
1	Transakcja	-----
2	Zakończenie sprzedaży	
3	Przeliczenie na walutę obcą według zaprogramowanego kursu	
4	Wprowadzamy kwotę od klienta w walucie Euro np. 115 Euro	   
5	Zatwierdzamy wprowadzoną wartość	
6	Wybieramy wydanie reszty w polskich złotych	

KALKULATOR

W 6 trybie kasa działa jak prosty kalkulator. Uruchomienie funkcji kalkulatora jest niemożliwe w przypadku, gdy rozpoczęto paragon. Istnieje możliwość realizowania następujących funkcji: dodawanie, odejmowanie, mnożenie. Wszystkie operacje są liczone z dokładnością do dwóch miejsc po przecinku. Maksymalna wartość jednostkowa, jaką można wprowadzić wynosi 999999,00. Funkcja jest przydatna do obliczania na przykład gotówki w szufladzie.

Funkcje poszczególnych klawiszy na klawiaturze:



Dodawanie



Odejmowanie



Mnożenie



Kasowanie błędnie wprowadzonej wartości



Kasa wyświetla wynik operacji



Usuwanie wyniku (możliwość rozpoczęcia nowej operacji)

Przykłady operacji:

Dodawanie:

525 [PLU] 125 [PLU] [SUMA] – kasa wyświetla wynik (650) [GOT] – kończy operację.

Mnożenie:

5 [X] 12.5 [PLU] – kasa wyświetla wynik (62.50) [GOT] – kończy operację.

Odejmowanie:

500 [PLU] 120 [-] [SUMA] – kasa wyświetla wynik (380) [GOT] – kończy operację.

Operacje mieszane:

Przykład dla: $5 \cdot 15 + 105 - 5 = 175$

5 [X] 15 [PLU] 105 [PLU] 5 [-] [SUMA] – kasa wyświetla wynik (175) [GOT] – kończy operację.

RAPORTY

TABELA RAPORTÓW

PROCEDURA WYKONANIA	<input type="checkbox"/> X	<input type="checkbox"/> Z
[GOT] [0]	-----	Raport Dobowy Fiskalny
[1] [GOT]	Raport finansowy	-----
[PLU]	-----	Raport zerujący sprzedaż art. PLU
[1] [PLU] <i>od nr PLU [PLTN] ile PLU wydrukować ?</i> [SUMA] [GOT]	Raport czytający sprzedaż art. PLU	-----
[1] [SUMA] [GOT]	Raport czytający obroty wszystkich kasjerów	-----
[SUMA] [GOT]	-----	Raport zerujący obroty wszystkich kasjerów
[1] [SUMA] <i>nr kasjera (1 – 30)</i> [GOT]	Raport czytający obroty wybranego kasjera	-----
[SUMA] <i>nr kasjera (1 – 30)</i> [GOT]	-----	Raport zerujący obroty wybranego kasjera
[1] [EURO] [SUMA] [GOT]	Raport wszystkich zaprogramowanych artykułów PLU	-----
[1] [EURO] <i>od nr PLU [PLTN] ile PLU wydrukować ?</i> [SUMA] [GOT]	Raport czytający parametry wybranych art. PLU	-----
[1] [X]	Raport godzinowy	-----
[3]	Raport parametrów fiskalnych kasy i aktualnie zaprogramowanych funkcji kasy	-----
[2] <i>data początkowa</i> [PLU 1] <i>data końcowa</i> [PLU 2] [SUMA]	Raport Łączny z Pamięci Fiskalnej według Dat	-----
[2] <i>data początkowa</i> [PLU 1] <i>data końcowa</i> [PLU 2] [GOT]	Raport Fiskalny Okresowy według Dat	-----
[2] <i>nr początkowy</i> [PLU 1] <i>nr końcowy</i> [PLU 2] [SUMA]	Raport Łączny z Pamięci Fiskalnej według nr Raportów	-----
[2] <i>nr początkowy</i> [PLU 1] <i>nr końcowy</i> [PLU 2] [GOT]	Raport Fiskalny Okresowy według nr Raportów	-----
[2] <i>data</i> [X] <i>data</i> – np. 0801 oznacza wydruk raportu za miesiąc sierpień 2001 r.	Raport Fiskalny Miesięczny	-----

Uwaga!

Raport Miesięczny jest Raportem wymaganym przez Ministerstwo Finansów w celu rozliczenia miesiąca przez księgowość firmy.

Hasła standardowe dostępu do trybu X mają kasjerzy o numerach od 25 do 30, do trybu Z kasjerzy 27-30. Należy pamiętać o używaniu odpowiednich dla tych kasjerów haseł dostępu.

PRZYKŁADY WYKONANIA RAPORTÓW

Przed wykonaniem raportów upewnij się, że w kasie jest wystarczająca ilość papieru.

1. RAPORT DOBOWY FISKALNY – OBOWIĄZKOWY.

Raport ten należy wykonywać zawsze, gdy odbywała się rejestracja sprzedaży na kasie w danym dniu. Raport należy wykonać na koniec dnia lub nie później niż przed pierwszą sprzedażą dnia następnego.

Kolejność wykonywania czynności dla kasy z wyświetlaczem alfanumerycznym dla obsługującego :

- Uruchom tryb raportów zerujących [Z] poprzez naciśnięcie klawiszy [C] i [↑], na wyświetlaczu pojawi się pozioma kreska w lewym dolnym rogu. Następnie wcisnąć klawisz numeryczny [3], w celu wybrania trybu trzeciego, wówczas na wyświetlaczu pojawi się komunikat: „Z HASŁO-----”, w tym momencie wprowadź hasło z przedziału od 27 do 30 i zatwierdź klawiszem [GOT], wówczas na wyświetlaczu pojawi się komunikat: „PLU-GOT-SUMA” (są to skróty klawiszy, które należy nacisnąć, aby wydrukować interesujący nas raport). W celu wykonania Raportu Dobowego Fiskalnego należy wcisnąć klawisz [GOT] – po czym zostanie wyświetlony komunikat np. **DATA: 22-01-04** (jest to zaprogramowana data w kasie, która powinna odpowiadać dacie aktualnej!) z taką datą zostanie zapisany raport dobowy fiskalny w pamięci fiskalnej; następnie należy wcisnąć klawisz numeryczny [0] wówczas nastąpi wydruk raportu (ok.20 – 25 cm) a na wyświetlaczu przez chwilę pojawi się komunikat „ZAPIS”.

Uwaga ! W przypadku gdy data wyświetlana przez kasę jest inna aniżeli aktualna, należy wcisnąć klawisz [C] i niezwłocznie skontaktować się z Serwisem !

DROGI PODATNIKU !

W PRZYPADKU ZATWIERDZENIA PRZEZ OBSŁUGUJĄCEGO KASĘ BŁĘDNEJ DATY I ZAPISANIA JEJ DO PAMIĘCI FISKALNEJ, NIE BĘDZIE UWZGLĘDNIANA 5-LETNIA GWARANCJA NA PAMIĘĆ FISKALNĄ !

Kolejność wykonywania czynności dla kasy z wyświetlaczem numerycznym dla obsługującego :

- Uruchom tryb raportów zerujących [Z] poprzez naciśnięcie klawiszy [C] i [↑], na wyświetlaczu pojawi się pozioma kreska w lewym dolnym rogu. Następnie wcisnąć klawisz numeryczny [3], w celu wybrania trybu trzeciego, wówczas na wyświetlaczu pojawi się komunikat: „=H- - - - -”, w tym momencie wprowadź hasło z przedziału od 27 do 30 i zatwierdź klawiszem [GOT], wówczas na wyświetlaczu pojawi się komunikat: „PLU-GOT-SU” (są to skróty klawiszy które należy nacisnąć aby wydrukować interesujący nas raport). W celu wykonania Raportu Dobowego Fiskalnego należy wcisnąć klawisz [GOT] – po czym zostanie wyświetlony komunikat np. **d 22-01-04** (jest to zaprogramowana data w kasie, która powinna odpowiadać dacie aktualnej !) z taką datą zostanie zapisany raport dobowy fiskalny w pamięci fiskalnej; następnie należy wcisnąć klawisz numeryczny [0] wówczas nastąpi wydruk raportu (ok.20 – 25 cm) a na wyświetlaczu przez chwilę pojawi się komunikat „ZAPIS”.

Uwaga ! W przypadku gdy data wyświetlana przez kasę jest inna aniżeli aktualna, należy wcisnąć klawisz [C] i niezwłocznie skontaktować się z serwisem !

DROGI PODATNIKU !

W PRZYPADKU ZATWIERDZENIA PRZEZ OBSŁUGUJĄCEGO KASĘ BŁĘDNEJ DATY I ZAPISANIA JEJ DO PAMIĘCI FISKALNEJ, NIE BĘDZIE UWZGLĘDNIANA 5-LETNIA GWARANCJA NA PAMIĘĆ FISKALNĄ !

W myśl przepisów wydrukowany raport należy przechowywać przez pięć lat.

2. RAPORT ZERUJĄCY SPRZEDAŻ ARTYKUŁÓW PLU.

W przypadku, gdy kasa współpracuje z programem magazynowym zainstalowanym na komputerze musi być wykonywany, gdyż na jego podstawie są uaktualniane stany magazynowe ilościowo i wartościowo. Raport należy wykonać zawsze po przekazaniu informacji z kasy do komputera w celu uniknięcia zdublowania lub zsumowania informacji (o ilości i wartości towaru) przy następnym pobieraniu danych. W innych przypadkach raport ten nie jest raportem obowiązkowym.

Kolejność wykonywania czynności dla kasy z wyświetlaczem alfanumerycznym dla obsługującego:

- Uruchom tryb raportów zerujących [Z] poprzez naciśnięcie klawiszy [C] i [↑], na wyświetlaczu pojawi się pozioma kreska w lewym dolnym rogu. Następnie wcisnąć klawisz numeryczny [3], w celu wybrania trybu trzeciego, wówczas na wyświetlaczu pojawi się komunikat: „Z HASŁO-----”, w tym momencie wprowadź hasło z przedziału od 27 do 30 i zatwierdź klawiszem [GOT], wówczas na wyświetlaczu pojawi się komunikat: „PLU-GOT-SUMA” (są to skróty klawiszy, które należy nacisnąć, aby wydrukować interesujący nas raport). W przypadku Raportu Zerującego Sprzedaż artykułów PLU należy wcisnąć klawisz [PLU] – po czym nastąpi

wydruk raportu. Ilość potrzebnego do wydruku papieru zależy od ilości rodzajów sprzedawanych artykułów (od kilku do kilkuset cm). Za pomocą „Programowania Ogólnych Funkcji Kasy” można również zaprogramować parametr numer 26 na wartość 1, aby kasa nie drukowała całej listy artykułów, gdyż informacje te zostaną przesłane do programu. Wówczas raport będzie miał postać informacyjną i będzie miał długość tylko ok. 6 cm. Dlatego też w celu zaoszczędzenia papieru warto wykonywać raport skrócony. Podczas drukowania raportu zarówno w wersji pełnej jak i skróconej na wyświetlaczu przez chwilę pojawi się komunikat: „ZEROW. SP.PLU” (patrz „wyświetlane symbole”).

Kolejność wykonywania czynności dla kasy z wyświetlaczem numerycznym dla obsługującego:

- Uruchom tryb raportów zerujących [Z] poprzez naciśnięcie klawiszy [C] i [↑], na wyświetlaczu pojawi się pozioma kreska w lewym dolnym rogu. Następnie wcisnąć klawisz numeryczny [3], w celu wybrania trybu trzeciego, wówczas na wyświetlaczu pojawi się komunikat: „=H- - - - -”, w tym momencie wprowadź hasło z przedziału od 27 do 30 i zatwierdź klawiszem [GOT], wówczas na wyświetlaczu pojawi się komunikat: „PLU-GOT-SU” (są to skróty klawiszy, które należy nacisnąć, aby wydrukować interesujący nas raport). W przypadku Raportu Zerującego Sprzedaż artykułów PLU należy wcisnąć klawisz [PLU] – po czym nastąpi wydruk raportu. Ilość potrzebnego do wydruku papieru zależy od ilości rodzajów sprzedawanych artykułów (od kilku do kilkuset cm). Za pomocą „Programowania Ogólnych Funkcji Kasy” można również zaprogramować parametr numer 26 na wartość 1, aby kasa nie drukowała całej listy artykułów, gdyż informacje te zostaną przesłane do programu. Wówczas raport będzie miał postać informacyjną i będzie miał długość tylko ok. 6 cm. Dlatego też w celu zaoszczędzenia papieru warto wykonywać raport skrócony. Podczas drukowania raportu zarówno w wersji pełnej jak i skróconej na wyświetlaczu przez chwilę pojawi się komunikat: „ZER-SP-PLU” (patrz – „wyświetlane symbole”).

3. RAPORT FISKALNY MIESIĘCZNY – OBOWIĄZKOWY.

Raport ten należy wykonywać zawsze po upływie miesiąca, za który chcemy wykonać raport. Jeżeli dokonamy próby wykonania raportu za miesiąc, który jeszcze nie minął kasa wydrukuje komunikat: „NIE MA RAPORTÓW”.

Kolejność wykonywania czynności dla kasy z wyświetlaczem alfanumerycznym dla obsługującego:

- Uruchom tryb raportów czytających [X] poprzez naciśnięcie klawiszy [C] i [↑], na wyświetlaczu pojawi się pozioma kreska w lewym dolnym rogu. Następnie wcisnąć klawisz numeryczny [2], w celu wybrania trybu drugiego, wówczas na wyświetlaczu pojawi się komunikat: „X HASŁO-----”, w tym momencie wprowadź hasło z przedziału od 25 do 30 i zatwierdź klawiszem [GOT], wówczas na wyświetlaczu pojawi się komunikat: „X WYBIERZ: 1-2-3” są to skróty klawiszy numerycznych, które należy nacisnąć, aby przejść do dalszego etapu. W naszym przypadku za pomocą klawiatury numerycznej należy wcisnąć klawisz [2] w celu wejścia w tryb wykonania raportów z pamięci fiskalnej (m.in. miesięcznego). Po uruchomieniu tego trybu na wyświetlaczu pojawi się komunikat np. 23 – 23. Jest to numer ostatnio wykonanego Raportu Dobowego Fiskalnego zapisanego w pamięci fiskalnej. Następnie za pomocą klawiatury numerycznej należy wprowadzić interesującą nas datę w formacie: miesiąc, rok tzn. MMRR, np. Listopad 2003 roku będzie miał następującą postać: 1103 a następnie należy wcisnąć klawisz [X] w celu wydrukowania raportu, na wyświetlaczu kasy będą się pojawiały kolejno numery raportów z miesiąca, za który wykonujemy raport. Długość raportu zależy od ilości zapisanych Raportów Dobowych Fiskalnych w pamięci fiskalnej w interesującym nas miesiącu. Średnio w przypadku codziennej sprzedaży na kasie jest to ok. 21 raportów, gdzie łączna długość wynosi ok. 500 cm.

Kolejność wykonywania czynności dla kasy z wyświetlaczem numerycznym dla obsługującego:

- Uruchom tryb raportów czytających [X] poprzez naciśnięcie klawiszy [C] i [↑], na wyświetlaczu pojawi się pozioma kreska w lewym dolnym rogu. Następnie wcisnąć klawisz numeryczny [2], w celu wybrania trybu drugiego, wówczas na wyświetlaczu pojawi się komunikat: „_H- - - - -”, w tym momencie wprowadź hasło z przedziału od 25 do 30 i zatwierdź klawiszem [GOT], wówczas na wyświetlaczu pojawi się komunikat: „_ 1-2-3” są to skróty klawiszy numerycznych, które należy nacisnąć, aby przejść do dalszego etapu. W naszym przypadku za pomocą klawiatury numerycznej należy wcisnąć klawisz [2] w celu wejścia w tryb wykonania raportów z pamięci fiskalnej (m.in. miesięcznego). Po uruchomieniu tego trybu na wyświetlaczu pojawi się komunikat np. 23 – 23. Jest to numer ostatnio wykonanego Raportu Dobowego Fiskalnego zapisanego w pamięci fiskalnej. Następnie za pomocą klawiatury numerycznej należy wprowadzić interesującą nas datę w formacie: miesiąc, rok tzn. MMRR, np. Listopad 2003 roku będzie miał następującą postać: 1103 a następnie należy wcisnąć klawisz [X] w celu wydrukowania raportu, na wyświetlaczu kasy będą się pojawiały kolejno numery raportów z miesiąca, za który wykonujemy raport. Długość raportu zależy od ilości zapisanych Raportów Dobowych Fiskalnych w pamięci fiskalnej w interesującym nas miesiącu. Średnio w przypadku codziennej sprzedaży na kasie jest to ok. 21 raportów, gdzie łączna długość wynosi ok. 500 cm.

W myśl przepisów Raport Fiskalny Miesięczny jest raportem obowiązkowym i należy dołączyć go do dokumentów księgowych i przechowywać przez pięć lat.

PRZYKŁADOWY WYGLĄD DRUKOWANYCH RAPORTÓW

RAPORT FISKALNY DOBOWY

Raport Fiskalny Dobowy jest drukowany po ufiskalnieniu kasy. Przed ufiskalnieniem raport nosi tytuł "RAPORT FINANSOWY z informacją „NIEFISKALNY”.

DATECS-POLSKA 02-182 WARSZAWA UL.RUCHLIWA 17/15 TEL. 868-10-51 NIP: 987-654-32-10 25-01-04 00941	←	Nagłówek paragonu wraz z numerem NIP podatnika (właściciela kasy)
RAPORT FISKALNY DOBOWY	←	Data oraz kolejny numer dokumentu wydrukowanego przez kasę (licznik wszystkich dokumentów wystawionych przez kasę) od ostatniego zerowania RAM oraz data
PTU A 22% PTU B 7% PTU C 0% PTU D 3% G SP.ZW.PTU	←	Tytuł raportu
17-07-01 Z:1970	←	Aktualne stawki podatkowe (zaprogramowane w kasie).
SP.OP.A 110.35	←	Data wykonania i kolejny numer raportu dobowego fiskalnego
SP.OP.B 74.53	←	Sprzedaż netto (bez podatku) w poszczególnych stawkach podatku
SP.OP.C 119.00	←	
SP.OP.D 48.01	←	Podatek w poszczególnych stawkach wyliczony na podstawie obrotów netto
SP.ZW.G 257.40	←	
PTU A 24.28	←	Łączna suma podatku
PTU B 5.22	←	
PTU D 1.44	←	Łączna suma obrotu w danym dniu
SUMA PTU 30.94	←	
SUMA NAL. 640.23	←	Komunikat o wykonaniu czynności serwisowej (skasowaniu pamięci RAM kasy)) wraz z kolejnym numerem , sposobem wykonania (Z) tej czynności i dokładnym terminem. * oznacza, że odbyła się sprzedaż bezpośrednio po wykonaniu zerowania RAM
ZEROWANIE RAM Z *	←	
011 17-07-01 10:30	←	Komunikat o liczbie anulowanych paragonów oraz ogólna kwota
ANULOWANE	←	
PARAGONY 1	←	Komunikat o wykonaniu zmian w bazie towarowej kasy wraz z liczbą wykonanych zmian
0.00	←	
WYKONANO ZMIANY	←	Liczba paragonów fiskalnych wydanych przez kasę w ciągu dnia
W BAZIE TOW. 122	←	
IL.PARAGONÓW 9	←	Ilość pozycji w raporcie
ILOŚĆ.POZYCJI 24	←	
#15 KAS 30 18:19	←	Numer kasy, kasjer oraz godzina wykonania raportu
PL ADG 12345678	←	
	←	Logo fiskalne i numer unikatowy kasy

Dalszą część Raportu Fiskalnego Dobowego stanowi część niefiskalna, którą przedstawiono na następnym stronie niniejszej instrukcji.

# NIEFISKALNY	#	←	Informacja o części niefiskalnej raportu
KLIENCI	9	←	Ilość klientów
ARTYKUŁY	644.95	←	Wartość sprzedaży brutto
MARŻA	1	←	Ogólna ilość i wartość udzielonych marż (narzutów)
	0.63		
RABAT	1	←	Ogólna ilość i wartość udzielonych rabatów (upustów)
	-5.35		
OGÓŁEM	640.23	←	Obroty brutto po uwzględnieniu rabatów i marż
GOTÓWKA	314.25	←	Ogólna wartość płatności gotówką
CZEK	218.99	←	Ogólna wartość płatności czekiem
KREDYT	106.99	←	Ogólna wartość płatności kredytowych
OGÓŁEM	640.23	←	Ogólna wartość płatności wszystkimi formami
WPLATA	1	←	Liczba i wartość wpłat do kasy
	500.00		
WYPŁATA	1	←	Liczba i wartość wypłat z kasy
	-152.50		
OPAK.ZWR	1	←	Liczba i wartość ogólna kwoty ze sprzedaży opakowań zwrotnych
	0.60		
ZWR.OPAK.	1	←	Liczba i wartość kwot wydanych na skup opakowań
	-1.20		
RAZEM	987.13	←	Kwota ogólna (obroty powiększone o wpłaty i sprzedaż opakowań a pomniejszone o wypłaty i skup opakowań)
GOTÓWKA EUR	4.85	←	Ogólna wartość płatności gotówką w walucie EURO
WPLATA EUR	50.00	←	Wartość wpłat w walucie EURO
WYPŁATA EUR	30.00	←	Wartość wypłat w walucie EURO
GOT. W SZUFLADZIE		←	Kwota ogólna w szufladzie (obroty powiększone o wpłaty i sprzedaż opakowań a pomniejszone o wypłaty i skup opakowań) w złotych
PLN	661.15		
GOT. W SZUFLADZIE		←	Kwota ogólna w szufladzie (obroty powiększone o wpłaty i sprzedaż opakowań a pomniejszone o wypłaty i skup opakowań) w walucie EURO
EUR	34.85		
KOREKTA	6	←	Ogólna ilość i wartość korekt.
	-121.77		
IL.PARAGONÓW	29	←	Ilość wydanych paragonów fiskalnych
ZAPEŁNIENIE		←	Komunikat o zbliżającym się zapelnieniu pamięci fiskalnej
PAM.FISKALNEJ			
30 DNI		←	Numer kasy, kasjer oraz godzina wykonania raportu
#15 KAS 30 18:19			
# NIEFISKALNY	#		
12345678			

RAPORT KASJERÓW

DATECS-POLSKA		Nagłówek paragonu z numerem NIP
02-182 WARSZAWA		
UL.RUCHLIWA 17/15		Data i numer wydruku
TEL. 868-10-51		Informacja o wydruku niefiskalnym
NIP: 987-654-32-10		Tytuł raportu
25-01-04 0241		Nazwa i numer kasjera
# NIEFISKALNY #		Ilość klientów obsłużonych przez kasjera
RAPORT		Wartość sprzedaży brutto kasjera
KASJERÓW		Wartości udzielonych przez kasjera marż (narzutów) i rabatów
KASJER 10 #10		Ogólna wartość gotówki
KLIENCI 2		Ogólna wartość czeków
ARTYKUŁY 13.00		Ogólna wartość talonów
MARŻA 0.48		Ogólna wartość kredytu
RABAT -0.60		
OGÓŁEM 12.88		Ogół wpłat w złotych zarejestrowanych przez kasjera
GOTÓWKA 9.88		Ogół wypłat w złotych zarejestrowanych przez kasjera
CZEK 2.00		Wartość sprzedanych przez kasjera opak. zw.
TALON 5.00		Wartość skupionych przez kasjera opak. zw.
KREDYT 1.00		Wartość sprzedaży po upustach i narzutach oraz po rozliczeniu opakowań zwrotnych
OGÓŁEM 13.00		Ogół wpłat w walucie EURO zarejestrowanych przez kasjera
WPLATA 0.30		Ogół wypłat w walucie EURO zarejestrowanych przez kasjera
WYPŁATA -1.00		Kwota gotówki w szufladzie – w złotych
OPAK ZWR. 2.30		Kwota gotówki w szufladzie – w walucie EURO
ZWR. OPAK. -0.10		
RAZEM 14.38		Ilość i wartość korekt wykonanych przez kasjera
WPLATA EUR 100.00		Informacja o anulowanych paragonach przez kasjera
WYPŁATA EUR 40.00		
GOT. W SZUFLADZIE		
PLN 11.38		
GOT. W SZUFLADZIE		
EUR 60.00		
KOREKTA 2		
-7.00		
ANULOWANE		
PARAGONY 1		
0.00		
KASJER 30 #30		Kolejny kasjer.
KLIENCI 4		
ARTYKUŁY 10.00		
OGÓŁEM 10.00		
GOTÓWKA 10.00		
OGÓŁEM 10.00		
RAZEM 10.00		
GOT. W SZUFLADZIE		
10.00		
#15 KAS 30 18:19		
# NIEFISKALNY #		
12345678		

RAPORT SPRZEDAŻY ARTYKUŁÓW PLU

DATECS-POLSKA 02-182 WARSZAWA UL.RUCHLIWA 17/15 TEL. 868-10-51 NIP: 987-654-32-10 25-01-04 00272 # NIEFISKALNY #	
RAPORT ARTYKUŁÓW	
PLU000000 00000001 COCA-COLA A 252.345 52.00	Nagłówek paragonu z numerem NIP Data oraz kolejny numer dokumentu wydrukowanego przez kasę Informacja o wydruku niefiskalnym Tytuł raportu Numer kodu artykułu. Nazwa artykułu i stawka VAT Ilość sprzedana od ostatniego zerowania sprzedaży artykułów
PLU000000 00000002 MAKARON MALMA B 26 69.00	Wartość sprzedaży (brutto) artykułu PLU Dane o następnych artykułach
PLU000000 00000003 PIWO 'OKOCIM' C 23 80.00	
OGÓŁEM 201.00	Ogólna wartość sprzedaży artykułów PLU
#15 KAS 30 19:19 # NIEFISKALNY # 12345678	

RAPORT ZAPROGRAMOWANYCH ARTYKUŁÓW PLU

DATECS-POLSKA 02-182 WARSZAWA UL.RUCHLIWA 17/15 TEL. 868-10-51 NIP: 987-654-32-01 25-01-04 00741 # NIEFISKALNY #	
RAPORT ZAPROGRAMOWANYCH ARTYKUŁÓW PLU	
PLU000000 00000001 COCA-COLA A 1 5.45	Nagłówek paragonu z numerem NIP Data oraz kolejny numer dokumentu wydrukowanego przez kasę Informacja o wydruku niefiskalnym Tytuł raportu Numer kodu. PLU Nazwa artykułu PLU oraz stawka VAT Typ ceny oraz cena jednostkowa artykułu PLU
PLU000000 00000002 MAKARON MALMA 1 3.78	Dane o następnych artykułach
PLU000000 00000003 PIWO 'OKOCIM' 1 3.10	
#15 KAS 30 19:19 # NIEFISKALNY # 12345678	

RAPORT FISKALNY MIESIĘCZNY ORAZ RAPORT FISKALNY OKRESOWY

Dane zawarte w raporcie fiskalnym miesięcznym odpowiadają danym drukowanym na raportach dobowych fiskalnych.

Wykonanie Raportu za dany miesiąc jest możliwe po jego zakończeniu, tzn. numer miesiąca i roku, z którego chcemy wykonać raport musi być mniejszy (niższy) niż aktualny miesiąc i rok zegara kasy.

DATECS-POLSKA			
02-182 WARSZAWA			Nagłówek paragonu wraz z numerem NIP podatnika (właściciela kasy)
UL.RUCHLIWA 17/15			
TEL. 868-10-51			
NIP: 987-654-32-10			
28-10-01 01141			Kolejny numer dokumentu wydrukowanego przez kasę (licznik wszystkich dokumentów wystawionych przez kasę od ostatniego zerowania RAM)
RAPORT			
FISKALNY			Tytuł raportu
MIESIĘCZNY			
08-01			
OD Z0324 03-08-01			Numer i data raportu początkowego
DO Z0324 03-08-01			Numer i data raportu końcowego
03-08-01			Data zaprogramowania stawek VAT
PTU A 22%			
PTU B 7%			
PTU C 0%			Aktualne stawki podatkowe (zaprogramowane w kasie).
PTU D 3%			
G SP.ZW.PTU			
03-08-01 Z:0324			Data oraz numer raportu dobowego zapisanego w pamięci fiskalnej
SP.OP.A 12.30			
SP.OP.B 9.35			Sprzedaż netto (bez podatku) w poszczególnych stawkach podatku
SP.OP.C 20.00			
SP.OP.D 9.70			
SP.ZW.G 52.00			Podatek w poszczególnych stawkach wyliczony na podstawie obrotów netto
PTU A 2.70			Łączna suma podatku
PTU B 0.65			Łączna suma obrotu w danym dniu
PTU D 0.29			
SUMA PTU 3.64			Ilość paragonów
SUMA NAL. 106.99			
IL.PARAGONÓW 1			Ilość pozycji w raporcie
IL.POZYCJI 18			
ŁĄCZNY			Tytuł części podsumowującej raport okresowy fiskalny
RAPORT			
OKRESOWY			
OD Z0324 03-08-01			Przedział dat i numery raportów dobowych fiskalnych z okresu, za jaki został wykonany raport miesięczny
DO Z0324 03-08-01			
SP.OP.A 12.30			
SP.OP.B 9.35			Sumaryczna wartość sprzedaży netto w poszczególnych stawkach w wybranym okresie
SP.OP.C 20.00			
SP.OP.D 9.70			
SP.ZW.G 52.00			
PTU A 2.70			Sumaryczna wartość podatku w poszczególnych stawkach
PTU B 0.65			
PTU D 0.29			Łączna kwota podatku
SUMA PTU 3.64			Suma łącznych należności z raportów mieszczących się w okresie, za który wykonywany jest raport.
SUMA NAL. 106.99			Łączna ilość paragonów.
IL.PARAGONÓW 1			
PRZEKROCZONO LIMIT			Informacja o przekroczeniu 10 zerowań RAM
ZEROWAŃ RAM			
#15 KAS 30 18:19			Numer kasy, kasjer oraz godzina wykonania raportu
PL ADG 12345678			Logo fiskalne i numer unikatowy

Raport okresowy wg dat lub wg numerów raportów zawiera takie same dane jak raport fiskalny miesięczny, różnią się tylko tytułem raportu.

INFORMACJE TECHNICZNE

POŁĄCZENIE KASY Z KOMPUTEREM

Kasę można połączyć z komputerem przy użyciu kabla komunikacyjnego, który jest w standardowym wyposażeniu kasy. Kasa współpracuje z komputerem w trybie rejestracji sprzedaży [R] (gdy jest zalogowany kasjer) oraz w trybie „HELP MODE” lub „HELP” po naciśnięciu klawisza 9. Na bazie tej kasy możliwe jest tworzenie sieci kas.

Schemat kabla komunikacyjnego kasa ↔ komputer:

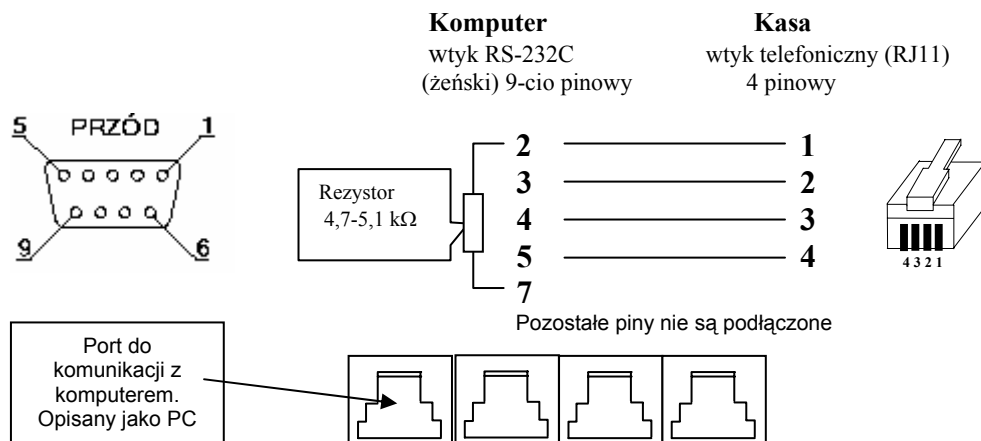

Złącze do kasy podłączamy do gniazda komunikacyjnego opisanego „PC”.

POŁĄCZENIE KASY Z CZYTNIKIEM KODÓW KRESKOWYCH

Kasa przygotowana jest do współpracy z czytnikiem kodów kreskowych. Czytnik, który będzie zasilany z kasy nie może pobierać więcej niż 190mA. Jeśli pobiera więcej prądu, musi być zasilany z własnego zasilacza.

W przypadku podłączenia do kasy czytnika ZEBEX, Metrologic, należy użyć ustawień fabrycznych czytnika poza jednym parametrem: prędkość transmisji (z j.ang. Baud Rate) należy zaprogramować w czytniku na 4800 bps.

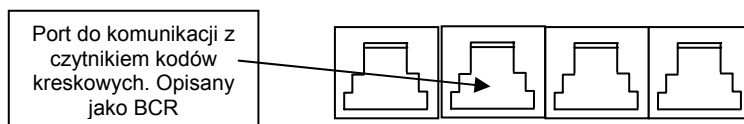

Aby czytnik prawidłowo komunikował się z kasą należy podłączyć wtyk do gniazda komunikacyjnego w kasie opisanego „BCR” za pomocą kabla połączeniowego o symbolu KC510, którego schemat znajduje się poniżej:

Schemat kabla łączącego czytnik z kasą:

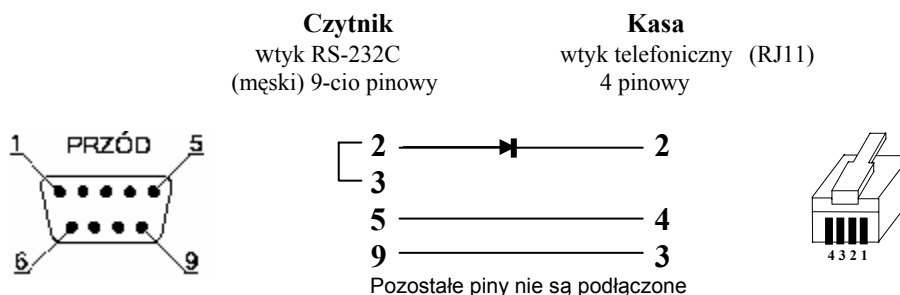

Dioda (1N4148) nie musi być zamontowana, jeśli do gniazda czytnika kodów kreskowych będzie podłączone tylko jedno urządzenie (np.: tylko czytnik). Natomiast jeśli do tego gniazda będą podłączone dodatkowo w tym samym czasie (razem) inne urządzenia (na przykład dodatkowa klawiatura bezpośrednich PLU o symbolu KC412 lub KC420 albo interfejs (KC413) standardowej klawiatury komputerowej). Wówczas dioda jest niezbędna do prawidłowej pracy urządzeń. Gotowy kabel połączeniowy o symbolu KC510 dostępny jest w firmie DATECS-POLSKA Sp. z o.o.

POŁĄCZENIE KASY Z WAGĄ ELEKTRONICZNĄ

Kasa posiada możliwość współpracy z wagą elektroniczną DATECS DT-15 lub z innymi wagami elektronicznymi, które komunikują się z kasami fiskalnymi za pomocą protokołu wagi ANGEL AP-1 – wybór protokołu w kasie umożliwia funkcja 22 (patrz programowanie ogólnych funkcji kasy). Jeżeli waga elektroniczna emuluje czytnik kodów kreskowych (waga towarów jest wysyłana w postaci specjalnego kreskowego kodu wagowego) wówczas wagę podłącza się do złącza BCR kasy i programuje odpowiednio rozpoznawanie kodów wagowych (patrz funkcja 101).

Podłączenie kasy z wagami elektronicznymi następuje za pośrednictwem portu opisanego jako „WAGA”.

Pobranie informacji o masie z wagi odbywa się za pomocą klawisza  na klawiaturze kasy.

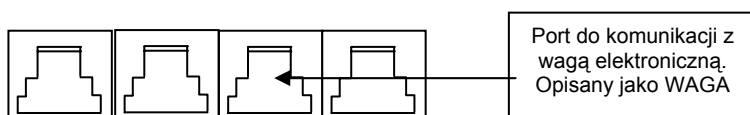

1. Parametry współpracy wagi elektronicznej **DATECS DT15** z kasą MP55/56.

Prędkość transmisji	4800 bps
Parzystość	TAK
Bitów danych	8
Bit stop	1

2. Parametry współpracy wag elektronicznych wykorzystujących protokół wagi ANGEL AP-1 z kasą MP55/56.

Prędkość transmisji	9600 bps
Parzystość	NIE
Bitów danych	8
Bit stop	1

POŁĄCZENIE KASY Z SZUFLADĄ

Kasa DATECS MP55/56 posiada możliwość współpracy z szufladą poprzez złącze RJ11 (opis SZUF.), umieszczone na bocznej lewej ścianie kasy obok złącz do PC, BCR i wagi (patrz rysunek poniżej). Napięcie sterowania wynosi **12 V** a **rezystancja uzwojenia elektromagnesu szuflady powinna wynosić 18-25 Ω**. Kasa nie steruje otwieraniem szuflady, gdy jest zasilana z akumulatorów. Otwarcie szuflady następuje po naciśnięciu klawisza [GOT] po uprzednim zaprogramowaniu funkcji 23 (patrz programowanie ogólnych funkcji kasy).

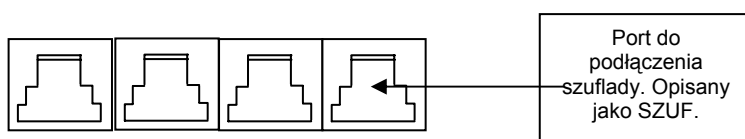

W ofercie handlowej firmy DATECS-POLSKA Sp. z o.o., znajdują się różne rodzaje szuflad kasowych przeznaczonych dla kas DATECS.

SPECYFIKACJA KASY

Zasilanie	MP55: Sieciowe 230V/50 Hz, 0,06 A Akumulator NiMH, 6 V o pojemności 1.5 Ah MP56: Zasilacz sieciowy 230V/50 Hz / 12V, 2.5A, 30W Akumulator Li-Ion 7.4 V o pojemności 2.0 Ah
Pobór prądu	Maksymalnie – 13 W
Drukarka	CITIZEN MLT-288, termiczna 12 linii/s, Żywotność drukarki (MTBF) 5 000 000 linii, papier 28 mm termoczuły
Warunki pracy	MP55: Temperatura - -5° – 40° C, Wilgotność - 0 – 80% MP56: Temperatura - -10° – 40° C, Wilgotność - 0 – 80%
Podtrzymanie pamięci	Akumulator NiMH, Pojemność 35 mAh/3.6V, Czas ładowania 24 h, Żywotność 1 rok, Czas podtrzymania 365 dni
Masy, wymiary	MP55: Waga kasy 1,9kg MP56: Waga kasy 1,4kg Wymiary 230 x 310 x 120 (szerokość/długość/wysokość)
Wyświetlacze	LCD 10 cyfrowy dla klienta i alfanumeryczny podświetlany LCD 2x16 znaków dla obsługującego lub LCD 10 cyfrowy dla klienta i 10 cyfrowy dla operatora (w zależności od wersji)
Ilość PLU	2000, 7000 lub 12.500 (w zależności od wersji)
Stawki VAT	7 – wszystkie programowane
Kaucja	Rozlicza sprzedaż i skup opakowań zwrotnych
Kalkulator	Funkcja kalkulatora dla zliczania gotówki w szufladzie
Sprawdzanie cen	Funkcja sprawdzania (przeglądania) cen artykułów na wyświetlaczu kasy
Płatności	Gotówka, Czek, Kredyt, Waluta EURO
Ilość RDF	2000
Anulacje	Ostatniej oraz wybranej pozycji na paragonie
Rabat / Marża	Udzielanie rabatów oraz marż procentowych od jednej pozycji oraz od sumy paragonu, udzielanie rabatów oraz marż kwotowych od pojedynczej pozycji oraz od sumy paragonu
Porty	3 x RS232 – współpraca z komputerem, wagą elektroniczną, czytnikiem kodów kreskowych 1 x szuflada
Raporty	Pełna gama raportów czytających i zerujących
Bufor rejestracji	103 pozycje na jednym paragonie łącznie z opakowaniami zwrotnymi
Opcje dodatkowe	Podłączenia szuflady, podłączenia klawiatury bezpośrednich PLU (KC412 lub KC420), podłączenia klawiatury PC poprzez interfejs KC413 do programowania kasy, podłączenia interfejsu IrDA (KC432)- (komunikacja podczerwona), podłączenia interfejsu sieci kas (KC1001), silikonowa nakładka ochronna na klawiaturę, zasilacz samochodowy (dotyczy kas MP56).

ZANIM ZADZWONISZ DO SERWISU

LP	NIESPRAWNOŚĆ	NALEŻY SPRAWDZIĆ
1	Niepoprawny wydruk	Czy rolki papieru są poprawnie zainstalowane?
2	Papier nie przesuwa się	Czy jest założona szpula rolki kontrolnej? Czy papier nie jest zakleszczony?
3	Brak wydruku paragonu a na wyświetlaczu operatora wyświetla się komunikat: PAPIER lub PAPIEr	Czy dźwignia drukarki jest opuszczona? Czy papier nie jest zakleszczony? Czy papier jest dobrze założony?
4	Wyświetlacz się świeci a kasa nie reaguje	Czy jest założony papier?
5	Kasa nie chce się uruchomić, Kasa drukuje gwiazdki na paragonie.	Czy jest podłączona do zasilacza? Czy zasilacz jest podłączony do gniazdka sieciowego? Czy gniazdko sieciowe jest sprawne? Czy akumulator jest naładowany?

INDEX FUNKCJI

NR FUNKCJI	NAZWA FUNKCJI	STRONA
1	PROGRAMOWANIE ARTYKUŁÓW PLU	21
21	PROGRAMOWANIE NUMERU KASY (NUMER SYSTEMOWY)	25
22	PROGRAMOWANIE TYPU WSPÓLPRACUJĄCEJ WAGI ELEKTRONICZNEJ	25
23	PROGRAMOWANIE OTWARCIA SZUFLADY	26
24	PROGRAMOWANIE OBOWIĄZKU WPROWADZANIA KWOTY OD KLIENTA	26
25	PROGRAMOWANIE OBOWIĄZKU NACIŚNIĘCIA KŁAWISZA SUMA	26
26	PROGRAMOWANIE TYPU WYDRUKU RAPORTU O SPRZEDAŻY ART. PLU	26
27	PROGRAMOWANIE SYGNALIZACJI WSPÓLPRACY Z KOMPUTEREM	26
28	PROGRAMOWANIE RODZAJU KOMUNIKACJI Z KOPUTEREM	26
29	PROGRAMOWANIE PRĘDKOŚCI TRANSMISJI Z KOMPUTEREM	26
31	PROGRAMOWANIE NAZW KASJERÓW	26
32	PROGRAMOWANIE HASEŁ KASJERÓW	26
33	PROGRAMOWANIE LOGOWANIA KASJERÓW	26
41	PROGRAMOWANIE KŁAWISZY RABATU I MARŻY	27
42	PROGRAMOWANIE LIMITU PARAGONU	28
52	PROGRAMOWANIE WYDRUKU NUMERÓW ART.PLU NA PARAGONIE	26
53	PROGRAMOWANIE WYDRUKU ILOŚCI ART.PLU NA PARAGONIE	26
54	PROGRAMOWANIE AUTOWYŁĄCZANIA	26
55	PROGRAMOWANIE WYDRUKU NAZWY KASJERA NA PARAGONIE	26
56	PROGRAMOWANIE ODSTĘPÓW NA PARAGONIE	26
61	PROGRAMOWANIE TEKSTU NAGŁÓWKA	28
62	PROGRAMOWANIE NAZWY PŁATNOŚCI	29
71	PROGRAMOWANIE CZASU	28
81	PROGRAMOWANIE WARTOŚCI STAWEK PODATKOWYCH	17
91	PROGRAMOWANIE KURSU DRUGIEJ WALUTY	30
92	PROGRAMOWANIE ZMIANY KURSU PO RAPORCIE DOBOWYM	30
101	PROGRAMOWANIE KODÓW WAGOWYCH	31